

Euro-50TE Mini MODEL F

Fiskálna registračná pokladnica

Používateľská príručka

verzia príručky 1.3



Táto príručka neprešla jazykovou korektúrou.
Táto príručka a ani žiadna jej časť nesmie byť kopírovaná, rozmnožovaná alebo inak
šírená bez súhlasu vydavateľa.

Všetky práva vyhradené. Elcom, s.r.o.
© ELCOM s. r. o., 2011

OBSAH

ÚVOD	7
Dôležité upozornenia	8
Základné pojmy	9
Logo	9
Tovarová skupina	9
Daňová hladina	9
Merné jednotky	9
PLU	10
Vzťah medzi tovarovými skupinami a PLU	10
Uzávierka (správa)	10
Čiarový kód	10
Vážené a cenové čiarové kódy	11
Rozšírené čiarové kódy	11
Snímač čiarového kódu (skener)	11
Obrat	12
Záporný obrat	12
Kumulovaný obrat	12
Fiskálna pamäť	12
Kontrolný záznam	12
Pojmy definujúce zavedenie meny euro resp. platby v cudzej mene	12
Konverzný kurz	12
Duálne zobrazovanie	12
Duálny hotovostný obeh	13
Hlavná mena	13
Cudzia (vedľajšia) mena	13
Duálna mena	13
POPIS POKLADNICE	15
Časti pokladnice, základné parametre	16
Možnosti pripojenia externých zariadení	17
Klávesnica pokladnice Euro-50TE Mini	18
Názvy a funkcie tlačidiel (klávesov)	18
Popis displejov	19
Popis displeja pre účtujúceho	19
Popis displeja pre zákazníka	19
Zadanie režimu pokladnice	20
Zavedenie papierovej termo pásky do tlačiarne	20
Používanie a skladovanie termo pásek	22
Používanie pamäťovej karty	22
Nastavenie kontrastu displeja	22
PROGRAMOVANIE POKLADNICE	23
Mapa menu	24
Inicializácia	25
Všeobecný postup pri programovaní v P-režime	25
Základné pravidlá pre pohyb v menu	25
Tlač naprogramovaných hodnôt	26
Oprava naprogramovaných hodnôt	26
Editácia textu v EditMode	26
Odporúčaný postup pri programovaní pokladnice	26

Parametre cien a daní	27
Prehľad jednotlivých parametrov cien a daní	28
Nastavenie cien	28
Nastavenie hotovosti.....	28
Nastavenie daní	28
Meny	29
Daňové hladiny	29
Textové logo	30
Grafické logo	30
Programovanie pokladníkov	31
Tovarové skupiny	31
Merné jednotky	31
Funkčné texty	32
Tovarové položky	32
Prechod na konkrétnu tovarovú položku.....	33
Prirážky a zľavy	33
Systémové parametre	34
Export a Import.....	34
Export.....	34
Import.....	35
Periférie	36
Textový žurnál.....	37
Binárny žurnál	37
Prechod na euro	38
Ukončenie duálneho zobrazovania	38
OBSLUHA POKLADNICE V REGISTRAČNOM REŽIME	39
Stavy a funkcie, ktoré je potrebné poznať pred začiatkom účtovania	40
Upozornenie na chybu - kláves ZMAZAŤ	40
Klávesy pre určenie platby HOTOVOSŤ, ŠEK a KREDIT	40
Prihlasovanie pokladníka	41
Zmena pokladníka.....	41
Menu registračného režimu	41
Vzory základných postupov pri účtovaní	42
Predaj tovaru	42
Základné účtovanie PLU.....	43
Opakované účtovanie položky	43
Násobenie množstva PLU.....	43
Predaj PLU s inou ako naprogramovanou cenou	44
Predaj násobného počtu PLU s inou ako naprogramovanou cenou	44
Účtovanie dvakrát násobenej ceny pomocou PLU	44
Účtovanie so zlomkovým množstvom	44
Ďalšie možnosti predaja	45
Predaj linkovaných položiek	45
Účtovanie vratných obalov	45
Účtovanie tovaru pomocou čiarového kódu	45
Zadanie množstva pomocou pripojených elektronických váh	46
Opravy a zrušenie	47
Mazanie	47
Zrušenie (storno)	47
Prirážky a zľavy	48
Percentuálna prírážka a percentuálna zľava na položku.....	48

Percentuálna prirážka a percentuálna zľava na medzisúččet	49
Hodnotová prirážka a hodnotová zľava	50
Vrátenie	51
Vrátenie tovaru (refund)	51
Vrátenie obalu (refund) - vymazať	51
Vklad hotovosti	52
Výber hotovosti alebo šekov	53
Úhrada faktúry a vrátenie faktúry	53
Zadanie referenčného čísla	54
Účtovanie s druhou menou	55
Etapa povinného duálneho zobrazovania	55
Ukončenie duálneho zobrazovania	56
Textový žurnál	56
Binárny žurnál	57
UZÁVIERKY	63
Režimy uzávierok	64
Generované uzávierky	64
Obsah uzávierok	64
Denná uzávierka	64
Intervalová uzávierka	65
Prehľadová uzávierka	66
Denný obrat	66
X-správa pokladníkov	66
Z - uzávierka pokladníkov	66
DPT X-správa	67
DPT Z - uzávierka	67
PLU X-správa	67
PLU Z - uzávierka	67
X-správa zásuvky	68
Z - uzávierka zásuvky	68
Z - uzávierka združená	68
Ako vytlačiť X - uzávierky	69
Vzor vytlačenej Prehľadovej X - uzávierky	69
Ako vytlačiť Z - uzávierky	70
Vzor vytlačenej Dennej Z - uzávierky	70
VOLITELNÉ PRÍSLUŠENSTVO POKLADNICE	71
Digitálna váha	72
Snimač čiarových kódov	72
MS-5145 Eclipse	72
Metrologic Orbit MS-7120	72
Metrologic MS-9520 Voyager	73
Birch CD-108e	73
Rozširujúce RS-232 porty	73
POMOC V NÚDZI	75
POVINNÁ SERVISNÁ ÚDRŽBA	76
Informačné a chybové hlásenie	76
Testovanie pokladnice	81
Testovanie elektroniky a displeja	81
Displej zákazníka	81
Displej operátora	81
Test klávesnice	81

Testovanie tlačiarne	82
Test snímania polohy valca tepelnej tlačiarne	83
Test snímača papierovej pásky	83

ÚVOD

Ďakujeme Vám, že ste si vybrali elektronickú registračnú pokladnicu Euro-50TE Mini. Skôr než začnete pokladnicu používať, prečítajte si tento návod k používaniu, aby ste sa oboznámili s jej vlastnosťami a funkciami. Túto príručku si odložte aj pre jej používanie v budúcnosti. Príručka Vám pomôže, pri riešení niektorých problémov. Pokladnica je vyhotovená v súlade s požiadavkami zákona 289/2008 Z. z.



DÔLEŽITÉ UPOZORNENIA

- Zapnuté zariadenie nenechávajte bez dozoru!
- Pokladnicu inštalujte na takom mieste, na ktorom nebude vystavená priamemu slnečnému žiareniu, neobvyklým zmenám teploty (pod 0 °C a nad 45 °C) a vysokej vlhkosti. Inštalácia na takomto mieste by mohla spôsobiť poškodenie alebo zničenie krytu a elektrických súčiastok.
- Pred samotným používaním nechajte pokladnicu pripojenú na napájací adaptér minimálne 4 hodiny, aby sa dostatočne dobil interný akumulátor.
- Pri nabíjaní batérie pokladnice môže dôjsť k otepleniu vonkajšieho krytu pokladnice, preto neodporúčame umiestňovať pokladnicu blízko horľavých látok.
- Pri prenášaní pokladnice z chladného prostredia do teplého a naopak, pokladnicu nezapínajte minimálne 20 minút.
- Pokladnica nesmie byť obsluhovaná osobou, ktorá má mokré ruky. Voda by mohla preniknúť do vnútra pokladnice a spôsobiť zlyhanie súčiastok.
- Pokladnicu čistite suchou, mäkkou látkou. Nikdy nepoužívajte také čistiace prostriedky ako benzín a rôzne riedidlá. Používanie takýchto chemikálií môže viesť k zničeniu krytu pokladnice alebo jej farby.
- Zabráňte poliatu pokladnice nápojmi. Tekutiny môžu poškodiť funkčnosť pokladnice. Klávesnicu pokladnice je potrebné chrániť zvlášť dôkladne.
- Pokladnicu pripojte cez dodaný adaptér do štandardnej sieťovej zásuvky (230V±10%). Niektoré elektrické zariadenia produkujúce rušenie zapojené v rovnakom sieťovom okruhu, môžu spôsobiť nesprávnu funkčnosť pokladnice. V takomto prípade používajte špeciálne odrušovacie prostriedky odporúčané výrobcom pokladnice.

Upozornenie: Adaptér je určený len pre interiérové použitie!

- Ak pokladnica nepracuje správne, obráťte sa na autorizovaného servisného technika. Nepokúšajte sa pokladnicu opraviť sami. Pokladnicu neotvárajte!
- Ak má byť zariadenie úplne odpojené od elektrickej siete, vytiahnite sieťovú zástrčku.
- Ak máte k pokladnici pripojený externý adaptér, interný akumulátor, ktorý napája pokladnicu, je dobíjaný aj po vypnutí pokladnice.
- Ak je na papierovej páske zobrazený farebný pás označujúci koniec pásky, vymeňte túto papierovú pásku čo najskôr. Neskorá výmena pásky môže poškodiť tlačiareň, prípadne skrátiť jej životnosť.
- Používajte papierové pásky, ktorých koniec nie je lepený. Ak by bola použitá takáto papierová páska, a nebola včas vymenená za novú, môže poškodiť tlačiareň, prípadne skrátiť jej životnosť. V takomto prípade nebude na poškodenú tlačiareň uplatniteľná záruka.
- Doporučujeme používať len kvalitné papierové tepelné pásky. Nekvalitné pásky môžu poškodiť tlačiareň pokladnice, prípadne skrátiť jej životnosť. Pri používaní kvalitných pásek a správnom zaobchádzaní má tlačiareň životnosť až 25 miliónov vytlačených riadkov. Podrobné informácie nájdete v kapitole Používanie a skladovanie papierových pásek.
- Pre papierové pásky sú definované nasledujúce skladovacie podmienky: papierové pásky nevystavujte slnečnému žiareniu, teplote nad 40 °C, zabráňte styku s mäkkými PVC, zmäčkčovadlami, organickými rozpúšťadlami, lepidlami a vodou. Pri lepení uzáverok do knihy pokladnice a tržieb nanášajte preto lepidlo len na nepotlačené konce papierových pásek, aby nedošlo k znehodnoteniu vytlačených údajov. Vlastnosti papierových pásek musia pri dodržaní stanovených skladovacích podmienok zabezpečiť uchovanie údajov podľa platných predpisov. Je potrebné používať len pásky, ktoré majú výrobcom za-

ručené potrebné vlastnosti. V prípade nedodržania skladovacích podmienok alebo používania nekvalitných papierových pásov firma Elcom neručí za kvalitu tlače a uchovanie údajov.

- Pre napájanie pokladnice používajte dodaný typ adaptéra, alebo zdroj výhradne doporučený autorizovaným predajcom pokladníc Euro. Použitie iného zdroja môže viesť k poškodeniu zdroja alebo pokladnice.
- Pre komunikáciu pokladnice s počítačom používajte len program doporučený vašim predajcom a originálny prepojavací kábel.
- V prípade obsluhy a používania pokladnice iným spôsobom, než uvedeným v tomto návode, predajca nezodpovedá za správne údaje, prípadne poškodenie pokladnice.
- K pokladnici Euro-50TE Mini pripájajte len zariadenia, ktoré vyhovujú normám Európskej únie (CE). V opačnom prípade firma Elcom neručí za dodržanie noriem celého systému. O možnosti pripojenia jednotlivých zariadení sa informujte vo firme Elcom alebo u autorizovaných dodávateľov pokladníc Euro-50TE Mini.
-  Symbol na výrobku alebo jeho obale upozorňuje na to, že výrobok po ukončení svojej životnosti nepatrí k bežnému domácejmu odpadu. Takýto výrobok je potrebné odovzdať do špeciálnej zberne odpadu na recyklovanie elektrických alebo elektronických komponentov. Správnu likvidáciu tohto produktu pomôžete zachovať prírodné zdroje a napomáhate prevencii potenciálnych negatívnych dopadov na životné prostredie a ľudské zdravie. Ďalšie podrobnosti si vyžiadať od miestneho úradu alebo najbližšieho zberného miesta.
-  Výrobok prispieva k ochrane životného prostredia používaním bezolovnatej technológie pri jeho výrobe.

ZÁKLADNÉ POJMY

Logo

Hlavička účtenky, ktorá sa tlačí na každú účtenku ako úvodná informácia pred popisom predávaného tovaru. Používa sa na identifikáciu majiteľa pokladnice (názov firmy, adresa, IČO, DIČ, DKP a pod.)

Obrázok 1.1 – Logo účtenky



Tovarová skupina

Nazývaná tiež oddelenie alebo iná skupina, v skratke aj DPT (z angl. department) sa používa na označenie skupiny tovarov, ktoré majú nejaké spoločné vlastnosti (mliečne výrobky, potraviny, ovocie atď.). Je charakterizovaná názvom.

Daňová hladina

Používa sa na určenie dane, s ktorou sa tovar predáva. Je charakterizovaná percentuálnou hodnotou.

Merné jednotky

Používajú sa v súvislosti s množstvom predaného tovaru (metre, litre, atď.). Ku každej tovarovej položke je priradená určitá merná jednotka, v ktorej je udávané množstvo predaného tovaru. Je možné naprogramovať 8 merných jednotiek v rozsahu maximálne troch písmen.

PLU

(Price Look Up) je skratka pre označenie konkrétneho tovaru (tovarovej položky). PLU bližšie charakterizuje názov tovaru, predajná cena, čiarový kód a príznaky (priradenie k tovarovej skupine, DPH, typ PLU, a pod.). Napr.: plnotučné mlieko - 0,63 €, jogurt biely - 0,31 €.

Vzťah medzi tovarovými skupinami a PLU

V nasledujúcom príklade je názorne popísaný vzťah medzi tovarovými skupinami (oddeleniami) a tovarovými položkami (PLU).

Obrázok 1.2 – Zobrazenie vzájomnej súvislosti medzi PLU a tovarovými skupinami

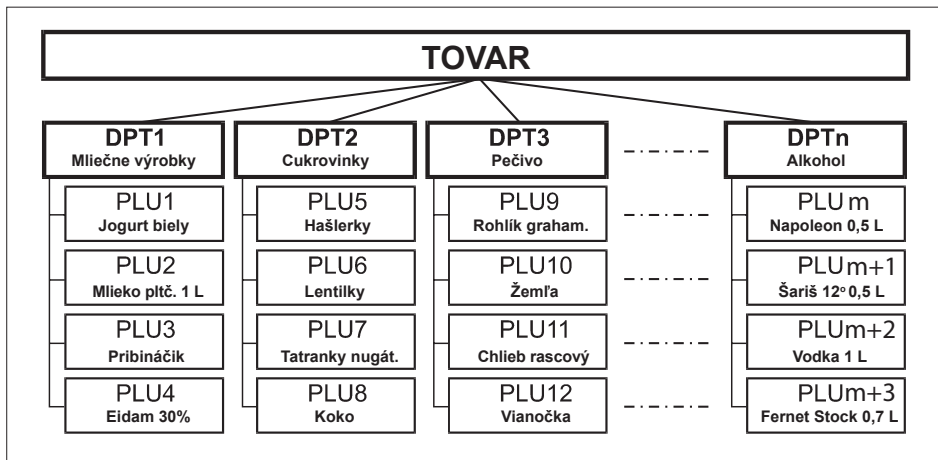

Uzávierka (správa)

Poskytuje prehľad o predaji podľa výberu (denná, mesačná, a pod.). Existujú dva typy uzávierok: „X“ a „Z“.

„X“ uzávierky vypisujú konkrétne hodnoty predaja (podľa výberu uzávierky) bez nulovania týchto údajov v pamäti pokladnice.

„Z“ uzávierky vypisujú hodnoty predaja vyvolanej uzávierky a po ich výpise sú tieto hodnoty v pamäti pokladnice vynulované.

Upozornenie:

Podľa platnej slovenskej legislatívy sa musí tlačiť vždy na konci dňa denná uzávierka v režime „Z“.

Čiarový kód

Čiarový kód je grafické zakódovanie číselného označenia tovaru podľa presne definovaných medzinárodných pravidiel. Ak má tovar priradený čiarový kód, tak je zobrazovaný na každom obale tohto tovaru. Najčastejšie sa u nás pre označovanie tovarov používa 13-miestny kód normy EAN (EAN - 13) a 8 miestny kód EAN-8. Pokladnica Euro-50TE Mini je tiež schopná pracovať aj s EAN čiarovými kódmi, ktoré obsahujú rozširujúcu časť, dvoj- alebo päťmiestnu. Pokladnica neumožňuje priradenie rovnakého čiarového kódu rôznym tovarovým položkám.

Obrázok 1.3 – Čiarové kódy EAN

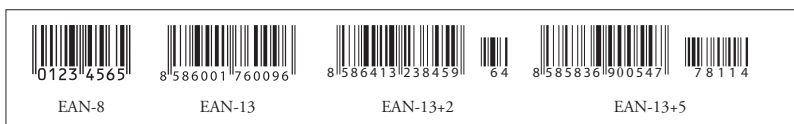

Vážené a cenové čiarové kódy

Pokladnica je schopná spracovať aj čiarové kódy obsahujúce hmotnosť tovaru alebo cenu tovaru. Odporúčaný prefix pre zakódovanie množstva je 27, 28 alebo 29 a pre zakódovanie ceny 24, 25 alebo 26.

Vážený čiarový kód má formát: PPXXXXVMMMMMK, kde PP je prefix čiarového kódu, XXXX je číslo PLU (0001 – 2400 príp. 9999), V je kontrolná číslica váhy, MMMM je hmotnosť tovaru na tri desatinné miesta a K je kontrolná číslica čiarového kódu. Ten istý formát má aj cenový čiarový kód, ale MMMM je cena tovaru, nie hmotnosť.

Obrázok 1.4 - Vážený čiarový kód

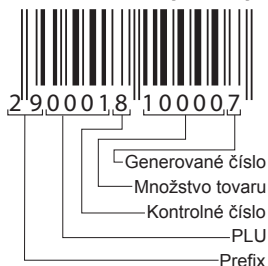

Rozšírené čiarové kódy

Pokladnica Euro50-TE Mini umožňuje pracovať s rozšírenými čiarovými kódmi EAN-13 (+2) a EAN-13 (+5) s prefixom 977 a 978, ktoré sa používajú na označovanie seriálových publikácií. Ak sa v programovacom režime priradí tovarovej položke cez snímač čiarového kódu takýto rozšírený čiarový kód, obsluha pokladnice musí rozhodnúť, či sa zapamätá celý kód, alebo iba jeho 13-miestny základ. Pri zadaní rozšíreného čiarového kódu z klávesnice je tento zapamätaný celý, vrátane rozširujúcej časti. Ak sa v registračnom režime registruje položka zadaním rozšíreného čiarového kódu, na vyhľadávanie sa najprv použije celý zadaný kód. V prípade nenájdenia položky sa uskutoční ešte jedno vyhľadávanie, ale už iba s 13-miestnym základom zadaného kódu.

Snímač čiarového kódu (skener)

Zariadenie, ktoré zabezpečuje snímanie čiarového kódu tovaru. Pri predaji sa používa na urýchlenie zaúčtovania tovaru nasnímaním jeho čiarového kódu a na minimalizáciu chýb pri účtovaní.

Obrázok 1.5 – Snímač čiarových kódov



Obrat

Tržby znížené o sumu záporného obratu

Záporný obrat

Súčet súm:

1. vrátení tovaru
2. záporných položiek evidovaných v elektronickej registračnej pokladnici
3. zliav poskytnutých pri predaji tovaru alebo pri poskytovaní služieb,

Kumulovaný obrat

Súčet všetkých obratov evidovaných v elektronickej registračnej pokladnici od jej uvedenia do prevádzky.

Fiskálna pamäť

Technické zariadenie umožňujúce jednorazový a trvalý zápis údajov z dennej uzávierky. Výmenu fiskálnej pamäte vykonáva servisná organizácia, ktorá zaznamená dôvod a dátum výmeny fiskálnej pamäte do knihy elektronickej registračnej pokladnice a tento záznam potvrdí odtlačkom pečiatky, ak ju servisná organizácia má vyhotovenú, a podpisom fyzickej osoby, ktorá vykonala výmenu fiskálnej pamäte, s uvedením jej mena a priezviska a pôvodnú fiskálnu pamäť odovzdá podnikateľovi. Prevzatie pôvodnej fiskálnej pamäte podnikateľ potvrdí podpisom do knihy elektronickej registračnej pokladnice; pôvodnú fiskálnu pamäť je podnikateľ povinný uchovávať do uplynutia lehoty na zánik práva vyrubiť daň alebo rozdiel dane.

Kontrolný záznam

Kópia číselných údajov z pokladničných dokladov a dokladov podľa zákona 289/2008 Z.z. § 4 ods. 2 písm. a) ôsmeho bodu uložená v elektronickej podobe s definovanou štruktúrou spracovateľnou počítačom (ďalej uvádzané aj ako binárny žurnál) a **presná kópia pokladničných dokladov**, dokladov podľa § 4 ods. 2 písm. a) ôsmeho bodu a denných uzávierok uložených v elektronickej podobe nezávisle od obsluhy elektronickej registračnej pokladnice (ďalej uvádzané aj ako žurnál alebo textový žurnál).

Podnikateľ je povinný dátové médiá, na ktorých sú uložené kontrolné záznamy, uchovávať do uplynutia lehoty na zánik práva vyrubiť daň alebo rozdiel dane. Na požiadanie daňového úradu je podnikateľ povinný kontrolné záznamy sprístupniť v listinnej podobe alebo v elektronickej podobe.

Pojmy definujúce zavedenie meny euro resp. platby v cudzej mene

Konverzný kurz

Konverzný kurz je celý neodvolateľný pevný prepočítací kurz medzi eurom a slovenskou menou, ktorý prijme Rada Európskej únie podľa osobitných predpisov a podľa ktorého v Slovenskej republike bude slovenská mena nahradená eurom odo dňa zavedenia eura.

Duálne zobrazovanie

Duálne zobrazovanie cien, platieb a iných hodnôt je zobrazovanie a uvádzanie cien zároveň v slovenskej mene a aj v mene euro výlučne podľa konverzného kurzu a ďalších pravidiel pre prechod zo slovenskej meny na menu euro, pričom pred dňom zavedenia eura sú pre duálne zobrazovania rozhodujúce peňažné sumy uvedené v slovenských korunách a súbežne sa na informatívne účely uvádzajú peňažné sumy v eurách a pre duálne zobrazovania odo dňa zavedenia eura vrátane dňa zavedenia eura sú rozhodujúce peňažné sumy uvedené v eurách a súbežne sa na informatívne účely uvádzajú peňažné sumy v slovenských korunách.

Duálny hotovostný obeh

Obdobie duálneho hotovostného peňažného obehu je ustanovené dočasné obdobie hotovostného peňažného obehu v Slovenskej republike, ktoré sa začína dňom zavedenia eura a počas ktorého zákonným platidlom pri všetkých hotovostných platbách v Slovenskej republike sú vo svojej nominálnej hodnote platné eurobankovky a platné euromince vrátane pamätných euromincí, na ktorých je uvedená nominálna hodnota v eurách alebo euro centoch a ktoré boli vydané Európskou centrálnou bankou, Národnou bankou Slovenska, inde v eurozóne alebo v zúčastnených tretích štátoch, a zároveň aj slovenské bankovky a slovenské mince vrátane pamätných slovenských mincí, na ktorých je uvedená nominálna hodnota v slovenských korunách alebo halieroch, ktoré boli vydané Národnou bankou Slovenska a ktoré boli platné ku dňu zavedenia eura.

Hlavná mena

Mena, v ktorej sú uchovávané všetky dôležité finančné počítadlá pokladnice a ktorá je pre príslušné obdobie prechodu na menu euro zákonným platidlom na území Slovenskej republiky.

Cudzia (vedľajšia) mena

Lubovoľná iná mena slúžiaca na vykonanie platieb a výberov súbežne s hlavnou menou. Pokladnica umožňuje evidenciu výberov a platieb pre jednu cudziu menu. Cudzou menou môže byť mena euro alebo aj iná mena, napr. americký dolár. Vo fáze duálneho obehu mien euro a slovenskej koruny, musí byť cudzou menou slovenská koruna.

Duálna mena

Mena slúžiaca na informatívny prepočet a zobrazenie peňažných súm. V tejto mene nie je možné vo všeobecnosti vykonávať platby, vklady a výbery. Toto neplatí ak je duálna mena identická s cudzou menou (duálny hotovostný obeh).

Poznámka:

Pojmy uvedené v tejto kapitole vychádzajú zo zákona o zavedení meny euro v SR. Znenie zákona môžete nájsť na stránke splnomocnenca vlády pre zavedenie euro: <http://www.euro.vlada.gov.sk/>

POPIS POKLADNICE

ČASTI POKLADNICE, ZÁKLADNÉ PARAMETRE

Pokladnica Euro-50TE Mini vychádza zo skúseností najúspešnejších obchodníkov. Používanie a programovanie pokladnice je jednoduché a intuitívne vďaka prehľadnému menu (viď. MAPA MENU v kapitole „Programovanie pokladnice“).

Pokladnica Euro-50TE Mini patrí medzi prenosné pokladnice. Je ľahká a kompaktná. Je predurčená pre menšie prevádzky, ambulatný predaj, alebo ako náhradná pokladnica pri výpadku elektrického prúdu, ale uplatnenie si nájde aj v obchodných prevádzkach od malých predajní potravín, drogerie, textilu, cez väčšie pultové prevádzky – napríklad papiernictvá. Napriek malým rozmerom je technicky veľmi dobre vybavená.

Charakteristickou vlastnosťou pokladnice Euro-50TE Mini je uchovávanie kontrolnej pásky (žurnálu) v elektronickej podobe a až neskôr jej prenesenie do počítača alebo jej uloženie na pamäťovú kartu.

Pokladnica Euro-50TE Mini môže byť napájaná:

- z elektrickej siete (230V +/- 10%) prostredníctvom dodávaného sieťového adaptéra
- zo zabudovaného akumulátora

Súčasťou balenia je pokladnica, adaptér, akumulátor a prezentačné CD.

Pokladnica v plnej miere podporuje slovenčinu a slovenskú diakritiku.

Obrázok 2.1 – Základné črty pokladnice Euro-50TE Mini



Tabuľka 2.1 – Parametre pokladnice Euro-50TE Mini

Určenie	všetky typy pultových prevádzok, menšie samoobslužné predajne, stánkový predaj, prevádzky služieb, pohostinstvá a bary
Počet tovarových položiek	2 000
Počet tovarových skupín	20
Počet pokladníkov	10
Počet úrovní DPH	4
Tepelná tlačiareň	Seiko LPTZ-245
Priemerná rýchlosť tlače	12 riadkov/s
Tepelná papierová páska	1 x 57 mm
Počet znakov v názve PLU	24
Počet znakov v riadku loga	24/12 (normal. znaky/znaky dvojitej šírky)

Textové logo	max. 9 riadkov
Veľké a malé znaky	áno
Zvýraznené znaky	
Jazyk programovania	slovenský
Jazyk na účtenkách	
Jazyk na uzávierkách	
Uzávierky	denné, intervalové z fiškálnej pamäte, PLU, DPT, pokladníkov, zásuvky, združená
Prevádzkové podmienky	teplota 0-45 °C, vlhkosť 80% pri teplote 35 °C a nižšia
Displej účtujúceho	alfanumerický, 2 * 16 znakov
Displej zákazníka	10-miestny LCD
PC rozhranie	USB
Rozhranie pre váhy a skener	RS-232 (voliteľné)
Pamäťová karta *	SD karta (nie je súčasťou balenia)
Rozmery v mm	220 x 140 x 85 mm
Hmotnosť	0,650 kg
Napájanie	napájací adaptér 100-240 V/12 V DC, 1A
Akumulátor	2 000 mAh/7,4 V
Úsporný režim	áno
Pokladnica vyhovuje normám	EN 55024, EN 61000-4-2, 3, 4, 5, 6, EN 61000-3-2, 3, EN55022 - trieda B

* pamäťová karta slúži na import a export (napr. tovarových položiek, DPT) a ukladanie el. žurnálu.

MOŽNOSTI PRIPOJENIA EXTERNÝCH ZARIADENÍ

Upozornenie: O možnosti pripojenia jednotlivých zariadení sa informujte u svojho dodávateľa pokladnice.

Obrázok 2.2 – Konektory pokladnice Euro-50TE Mini

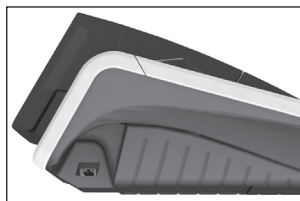

Pripojenie počítača
prostredníctvom USB

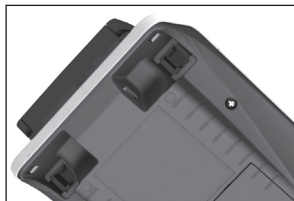

Pripojenie skenera, elektro-
nickej váhy (2xRS-232, voliteľ-
né) a platob. terminálu

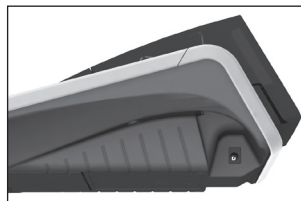

Pripojenie adaptéra
alebo iného externého
zdroja

KLÁVESNICA POKLADNICE EURO-50TE MINI

Klávesnica pokladnice je rozdelená na dve základné skupiny - numerické (číselné klávesy) a funkčné klávesy. Ak sú na klávese dve funkcie, je potrebné jednotlivé funkcie vyberať nasledovne: funkcia v dolnej časti klávesu je vybraná priamym stlačením klávesu, pri výbere hornej funkcie je potrebné pred samotným stlačením pridržať klávesu „SHIFT“. Klávesnica je veľmi komfortná a pripravená pre celodennú prácu. Klávesy sú pre rýchlu orientáciu označené veľkými a jednoduchými ikonami.

Obrázok 2.3 – Klávesnica pokladnice Euro-50TE Mini a jej delenie

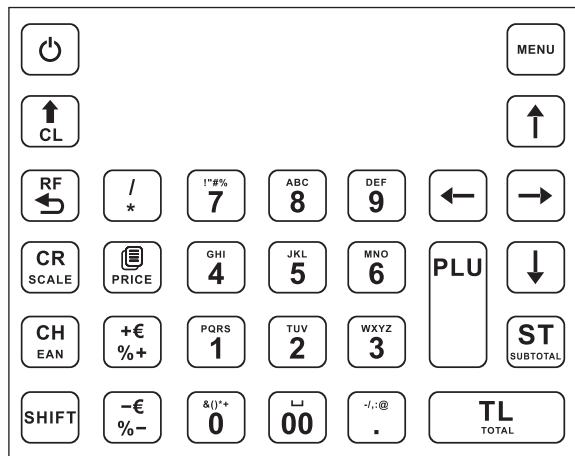

Upozornenie:

Na čistenie klávesnice používajte suchú a mäkkú látku. Nikdy nepoužívajte také čistiace prostriedky ako benzín a rôzne riedidlá. Použitie takýchto chemikálií môže viesť k zničeniu klávesnice alebo jej farby. Na čistenie silne znečistenej klávesnice odporúčame použiť čistiaci sprej 3M.

Názvy a funkcie tlačidiel (klávesov)

- 0 ... 9
 Numerické klávesy slúžia na zadávanie číselných údajov a na zadávanie znakov pri editácii textov v „P“ režime.
- SHIFT
 Pridržením tlačidla SHIFT a stlačením klávesu s dvoma funkciami sa vyvolá funkcia z hornej časti klávesu.
- ↑
CL
 Kláves ZMAZAŤ sa používa na vymazanie čiastky, ktorá bola chybné zadaná z numerickej klávesnice. Tento kláves tiež ruší chybné zadanú funkciu a zvukovú signalizáciu CHYBA/ALARM. Pri písaní textu ruší chybné zadané znaky.
- RF
↵
 Kláves ZRUŠIŤ sa používa na opravu už zaúčtovanej položky. V režime „P“ sa týmto klávesom tlačia všetky aktívne položky daného menu.
- SHIFT RF CH
EAN
 Kláves VRÁTIŤ slúži na výkup vratných obalov počas predaja alebo ako samostatnú transakciu. V režimoch „R“ a „T“ sa po zadaní hodnoty čiarového kódu a následnom stlačení klávesu EAN zaúčtuje položka s týmto čiarovým kódom. V režime „P“ sa týmto klávesom tlačia konkrétne naprogramované parametre.
- CR
SCALE
 Pri prepojení pokladnice s elektronickou váhou sa kláves VÁHY používa na načítanie hmotnosti váženého tovaru do pokladnice. V režime „P“ sa týmto klávesom tlačia všetky naprogramované parametre danej položky.
- SHIFT ↑
CL
 Kláves POSUV posúva pásku účtenky bez tlač. Stlačením tlačidla sa páska posunie o cca 1,5 cm.



Kláves NÁSOBIŤ sa používa na násobenie, ak sa účtuje viac kusov z tej istej tovarovej položky.



Kláves DELENIE sa používa pri predaji nie celého množstva.



Kláves CENA umožňuje ručné zadanie ceny tovarovej položky, ktorá potlačí naprogramovanú cenu PLU pre jeden záznam. V režime „P“ sa používa na rýchle programovanie cien položiek.



Po ukončení transakcie je možné stlačením klávesu DUPLIKÁT vytlačiť opätovne celú poslednú účtenku. Účtenka je označená názvom „DUPLIKÁT“.



Tlačidlo PLU (PRICE LOOK UP) dáva možnosť pomocou kódu položky zaúčtovať naprogramované údaje o cene položky, názve, príslušnosti k tovarovej skupine, DPH a pod.



Kláves KREDIT sa používa na určenie typu platby v prípade platby kreditnou kartou.



Kláves ŠEK sa používa na určenie typu platby v prípade platby šekom. V režime „P“ sa používa na vytlačenie naprogramovaných údajov.



Tieto dva klávesy sa používajú pre prirátanie percentuálnej prirážky alebo odpočítanie percentuálnej zľavy, pre dané zaúčtovanie alebo pre celú transakciu podľa naprogramovaných hodnôt.



Táto funkcia slúži na odhlásenie pokladníka (aktívne iba vtedy, ak aspoň jeden z pokladníkov má na naprogramované heslo). Na odhlásenie je potrebné vystúpiť tlačidlom  do HLAVNÉHO MENU - R režím.



Tieto dva klávesy sa používajú pre prirátanie hodnotovej prirážky alebo odpočítanie hodnotovej zľavy, pre dané zaúčtovanie alebo pre celú transakciu.



Kláves MEDZISÚČET zobrazuje a tlačí súčasne hodnotu medzisúčtu.



Kláves CELKOM (HOTOVOSŤ) sa používa na ukončenie predaja, ak sa platí hotovosťou. V rámci menu pokladnice tento kláves slúži na prechod do podmenu, alebo potvrdenie zvolenej/zadanej hodnoty.



Kláves MENU sa používa na vyvolanie menu pokladnice, v menu slúži tento kláves na prechod o úroveň vyššie.



Tieto klávesy slúžia na pohyb v menu pokladnice. V režime „R“ pri otvorení nákupu slúžia klávesy na pohyb po jednotlivých naúčtovaných tovarových položkách.



Kláves ON/OFF slúži na zapnutie a vypnutie pokladnice. Týmto klávesom sa tiež vychádza z Úsporného režimu.

POPIS DISPLEJOV

Popis displeja pre účtujúceho

Displej pre účtujúceho (pokladníka) je dvojriadkový znakový LCD. V prvom aj druhom riadku je možné zobrazíť 16 znakov.

Obrázok 2.4 – Alfanumerický LCD displej

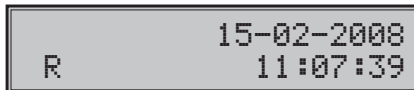





Popis displeja pre zákazníka

Displej pokladnice Euro-50TE Mini pre zákazníka je 10 miestny 7-segmentový LCD displej.

Obrázok 2.5 – Rozdelenie 7-segmentového LCD displeja



ZADANIE REŽIMU POKLADNICE

Stláčaním klávesu  (MENU) sa dostanete do Hlavného menu pokladnice, kde použitím klávesov , alebo  a následným potvrdením klávesom  TOTAL (CELKOM) je možné zvoliť pracovný režim pokladnice. Takýmto prepínaním je umožnené pracovníkom používajúcim registračnú pokladnicu pracovať v rôznych režimoch (účtovať, programovať, robiť uzávierky, atď.).

HLAVNÉ MENU
R-režim

15-02-2008
R 11:07:39

Registračný režim. Tento režim sa používa pre všetky registrácie a transakcie. Pri prepnutí do tohto režimu sa na displeji zobrazuje v prvom riadku aktuálny dátum a v druhom aktuálny čas až do začatia nákupu.

X-režim
Prehľadová uzáv.

Režim „X“ sa používa na vytlačenie všetkých druhov prehľadov, ktoré nenulujú predajné údaje pokladnice.

Z-režim
Finančná uzáv.

Režim „Z“ sa používa na vytlačenie všetkých druhov prehľadov, ktoré nulujú predajné údaje pokladnice.



P-režim
Tovarové položky

Režim „P“ sa používa na programovanie všetkých hodnôt a funkcií pokladnice.

HLAVNÉ MENU
T-režim

Režim tréningu má všetky funkcie režimu „R“ (okrem vkladu a výberu). Operácie v tomto režime nie sú zarátavané do uzávierok. Účtenky vytlačené v tomto režime sú označené textom „NEPLATNÝ DOKLAD“. Tréningový režim je dostupný až po fiskalizácii pokladnice.

Úsporný režim

„ÚSPORNÝ REŽIM“ Pokladnica sa prepne do úsporného režimu vtedy, keď sa v určenom časovom limite na nej nevykonáva žiadna činnosť. V úspornom režime má pokladnica nízku spotrebu energie. Na displeji je zobrazený nápis „úsporný režim“. Všetky klávesy, okrem klávesu  (ON/OFF) sú v tomto móde nefunkčné. Stlačením klávesu  (ON/OFF) sa úsporný režim zruší.

ZAVEDENIE PAPIEROVEJ TERMO PÁSKY DO TLAČIARNE

Pokladnica Euro-50TE Mini používa jednu papierovú termo pásku, ktorej šírka je 57 mm. Páska slúži na tlač účtenky pre zákazníka. Kontrolnú účtenku pokladnica uchováva v elektronickej podobe.

Odporúčame používať len kvalitné kotúče s návinom (priemerom) 45 mm. Pre správnu funkciu pokladnice je dôležité sa presvedčiť, či je tlač na termo páske dostatočne sýta. V prípade problémov kontaktujte autorizovaného predajcu pokladníc Euro-50TE Mini.

Obrázok 2.6 – Zavedenie papierovej termo pásky do tlačiarne pokladnice

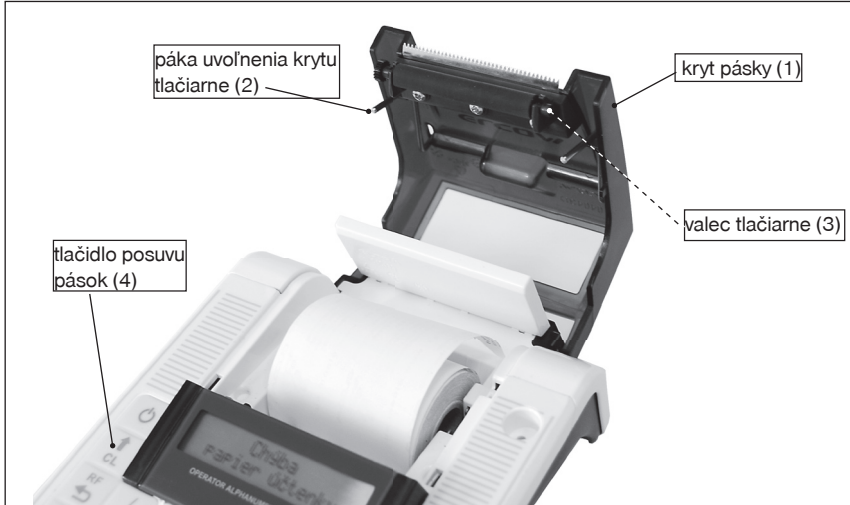

Postup zavedenia termo pásov do pokladnice Euro-50TE Mini (čísla zodpovedajú obrázku 2.6):

- ťahaním páky (2) otvorte kryt pásov s valcom tlačiarne (3),
- vyberte prázdny kotúčik s jeho držiakom,
- na držiak pásky nasadíte nový kotúčik s páskou a vložte ho naspäť na pôvodné miesto,
- podržte koniec pásky preklopený cez displej obsluhy a zatlačte kryt pásov (1) na pôvodné miesto (budete počuť cvaknutie pri zaistení valca tlačiarne (3),
- zatlačte tlačidlo posuvu pásky (4), aby ste sa presvedčili o správnosti zavedenia pásky.

Obrázok 2.7 – Otváranie krytu pásky



Používanie a skladovanie termo pásov

Podmienky správneho skladovania termo pásov dodávaných firmou Elcom s. r. o., pri ktorých výrobca garantuje stálosť tlače minimálne na 5 rokov a špeciálnych páskach typu TC na minimálne 12 rokov:

- izbová teplota 18 až 25 °C,
- relatívna vlhkosť vzduchu max. 40 až 60 %,
- zabránenie prístupu svetla.

Medzi vplyvy limitujúce stálosť tlače patria:

- dlhšie pôsobenie teploty nad 40 °C,
- uschovanie vo vlhkom alebo mokrom prostredí,
- kontakt s mäkkými materiálmi (skladovanie v PVC fóliách), s rozpúšťadlami, zmäčkovadlami, lepidlami, s uhľovým a samoprepisovacím papierom, priame svetlo.

Pri lepení uzáverok do knihy pokladnice a tržieb nanášajte lepidlo len na nepotlačené konce termo pásov, aby nedošlo k znehodnoteniu vytlačených údajov. V prípade nedodržaných skladovacích podmienok alebo používania nekvalitných termo pásov, firma Elcom neručí za kvalitu tlače a uchovávanie údajov.

Ak je na termo páske zobrazený farebný pás označujúci koniec pásky, vymeňte túto termo pásku čo najskôr za novú. Neskorá výmena pásky môže poškodiť tlačiareň, prípadne skrátiť jej životnosť.

POUŽÍVANIE PAMÄTOVEJ KARTY

Slot pre pamäťovú kartu je umiestnený v priestore pre batériu pokladnice (viď. obr. 2.8). Pokladnica Euro-50TE Mini podporuje prácu s pamäťovými kartami typu SD (do kapacity 2 GB) a SDHC (spoločnosť Elcom negarantuje funkčnosť pokladnice s kartami typu micro a mini SD). Pamäťovú kartu je možné využiť na export a import databázy položiek PLU, DPT, pokladníkov, textového a grafického loga a ukladanie el. žurnálu (viď. kapitola „Export a Import“).

Upozornenie:

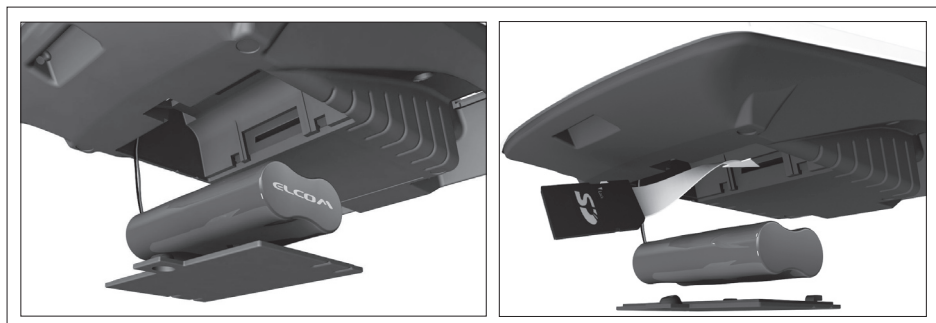

Kryt batérie otvárajte len ak je pokladnica vypnutá.

Obrázok 2.8 – Zavedenie SD karty do pokladnice



Nastavenie kontrastu displeja

Pri rôznej intenzite osvetlenia prostredia je možné nastaviť kontrast zobrazovaných znakov na displeji ob- sluhy pokladnice.

Kontrast je možné nastaviť vo všetkých režimoch pokladnice zatlačením klávesu  SHIFT a stláčaním šípok  pre zvýšenie kontrastu resp.  pre zníženie kontrastu. Nastavená hodnota kontrastu sa automa- ticky uloží a bude používaná aj po vypnutí a zapnutí pokladnice.

***PROGRAMOVANIE
POKLADNICE***

MAPA MENU

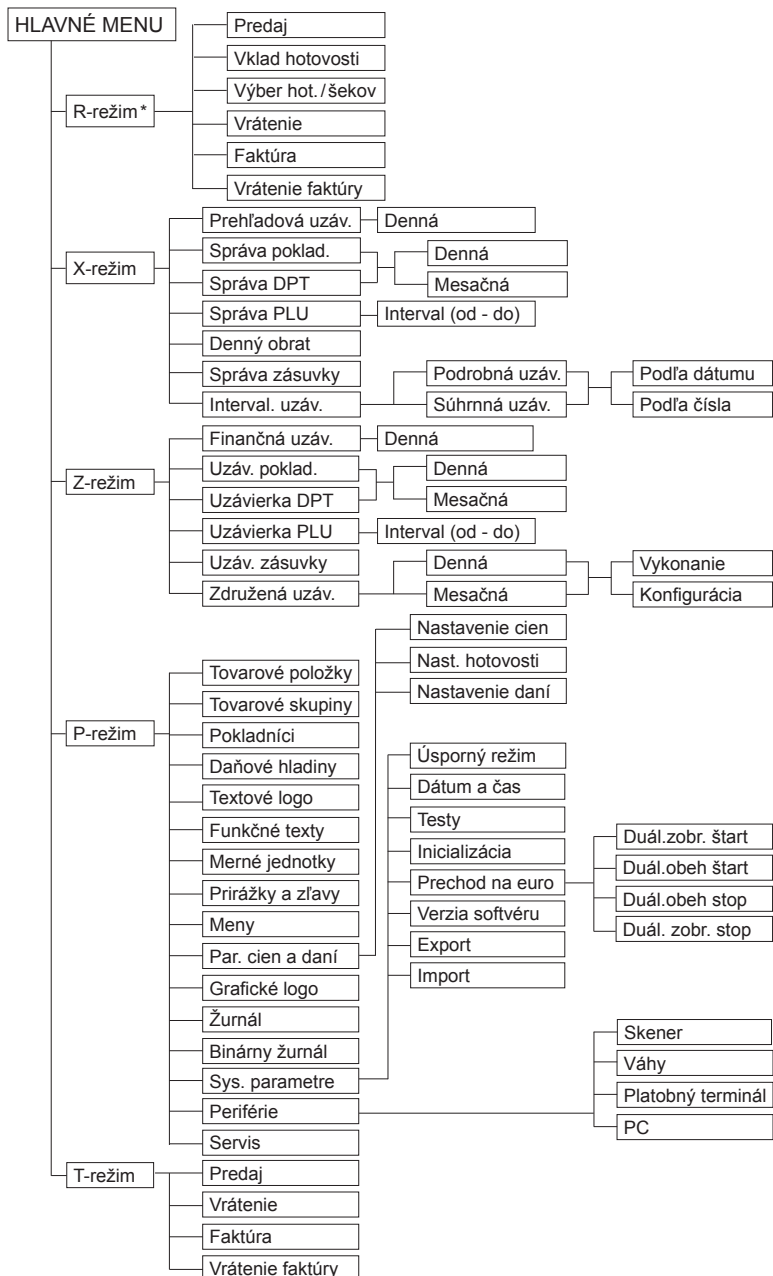







* z hlavného menu po výbere R-režimu prejdete priamo do „Predaja“; do menu registračného režimu (Predaj / Vklad / Výber / Vrátene / Faktúra / Vrátene faktúry) sa dostanete stlačením klávesu  (MENU) v R alebo T režime

INICIALIZÁCIA

Ak pokladnicu uvádzate prvýkrát do činnosti, je vhodné ju inicializovať. Inicializácia registračnej pokladnice vymaže všetky naprogramované údaje a ich počítadlá pre tovarové položky, tovarové skupiny, pokladníkov, merné jednotky, prirážky a zľavy. Všetky ostatné nastavenia a počítadlá pokladnice ostanú zachované.

Postup pri inicializácii:

Postupnosť krokov	Displej obsluhy
Zapnite pokladnicu a pomocou klávesov  (MENU),  TOTAL (CELKOM) a  alebo  prejdite do menu inicializácie (Hlavné menu - P-režim - Sys. parametre - Inicializácia)	Sys. Parametre Inicializácia
Stlačte tlačidlo  TOTAL (CELKOM) a následne potvrdte inicializáciu stlačením tlačidla  SUBTOTAL (MEDZISÚČET).	Pokračovať? áno=ST, nie=iné
Pokladnica začne inicializáciu, na displeji je zobrazené „mazanie...“. Po úspešnom skončení inicializácie sa na displeji zobrazí:	Mazanie OK



VŠEOBECNÝ POSTUP PRI PROGRAMOVANÍ V P-REŽIME

Skôr, ako začnete pokladnicu programovať, odporúčame si túto kapitolu prečítať aspoň raz celú!

Poznámka:

Ak sú na klávese dve funkcie, funkcia v dolnej časti klávesu je vybraná priamym stlačením, pri výbere hornej funkcie je potrebné pred samotným stlačením pridržať kláves  (SHIFT).





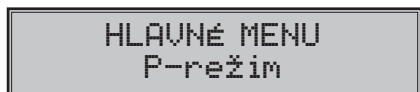

Základné pravidlá pre pohyb v menu

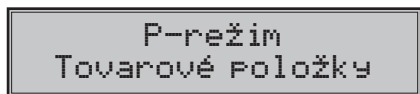



- 1) Pokladnicu prepnete do Hlavného menu stláčaním klávesu  (MENU) a šípkami  alebo  prejdite na menu P-režim,









následne potvrdte voľbu tlačidlom  TOTAL (CELKOM). Na displeji sa objaví:



- 2) Stláčaním tlačidiel  alebo  sa pohybujete po jednotlivých položkách programovacieho režimu, ktoré sú bližšie popísané v nasledujúcich kapitolách.
- 3) Stlačením klávesu  TOTAL (CELKOM) vstúpite do vybranej položky menu, resp. potvrdíte (uložíte) naprogramovanú hodnotu. Podobne pokračujete, pokiaľ naprogramujete všetky potrebné parametre. Naopak stlačením klávesu  (MENU) sa prepínate v menu o úroveň vyššie (naspäť).
- 4) Po zvolení konkrétneho parametra sa hodnota nastaví buď ručne zadanou číselnou hodnotou (cena, EAN,...), zadaním textu z klávesnice (názvy PLU, DPT, merných jednotiek,...) alebo stláčaním šípok  alebo . Po nastavení správnej hodnoty je túto možné potvrdiť tlačidlom  TOTAL (CELKOM), novo naprogramovaný parameter je následne vytlačený na účtenku.

- 5) Pokiaľ ste urobili chybu pri zadávaní číselnej hodnoty, alebo textu stlačením klávesu  CLEAR (ZMAZÁŤ) zle zadané znaky odstránite.
- 6) Pokiaľ nie je žiadúce zmeniť (uložiť) daný parameter je možné prejsť na inú položku šípkami  alebo  alebo opustiť dané menu tlačidlom  (MENU).
- 7) Programovanie ukončíte stlačením klávesu  (MENU).

TIP: Stlačením   alebo   sa presúvate medzi rovnakými parametrami jednotlivých položiek. Napr. pri programovaní názvu prvej tovarovej položky po stlačení   sa automaticky presuniete na programovanie názvu druhej tovarovej položky.

Tlač naprogramovaných hodnôt

Tlač hodnoty konkrétneho naprogramovaného parametra je možné stlačením klávesu  (EAN), tlač všetkých parametrov danej položky stlačením  SCALE (VÁHY) a klávesom  ZRUŠIŤ vytláčite všetky aktívne položky v danom menu.

Oprava naprogramovaných hodnôt

- 1) Aby ste mohli zmeniť nastavenie ktoréhokoľvek z parametrov, prepnite pokladnicu do P-režimu a nájdite v menu príslušný parameter.
- 2) Zadajte novú hodnotu a potvrdte klávesom  TOTAL (CELKOM).

Poznámka:

Postupujte podľa kapitoly „Základné pravidlá pre pohyb v menu“.

Upozornenie:

Niektoré parametre je možné zmeniť len po dodržaní podmienok pre zmenu (napríklad denná, mesačná Z uzávierka (správa), nastavenie kurzu,...), podmienky zmeny budú uvedené pri konkrétnom parametri.

Editácia textu v EditMode



EditMode je funkcia na editovanie a zadávanie nového textu. Štartuje sa pri textovej položke hneď po zadaní nového textu, pričom sa vymaže pôvodný obsah alebo tlačidlom [*], pričom ostane pôvodný text, ktorý je možné upraviť.



Pri zapnutom EditMode sa využívajú nasledovné klávesy :

 - Vstup/výstup z EditMode. Zapnutie Edit Modu je indikované blikajúcim „■“

 - posun kurzora vľavo,

 - posun kurzora vpravo,

  - presun kurzora na začiatok textu,

  - presun kurzora na koniec textu,

 - zapnutie/vypnutie vkladania alebo náhrada textu (InsertMode). Režim vkladania textu je indikovaný zobrazením znaku „_“,

  - zapnutie/vypnutie písania číslic (NumLock),

  - mazanie celého riadku.

* kurzor sa zobrazuje na konci riadku naznačujúc aktuálnu polohu kde sa bude meniť, zadávať text.

Odporúčaný postup pri programovaní pokladnice

Pri programovaní jednotlivých funkcií pokladnice odporúčame užívateľovi programovať pokladnicu v tomto poradí:

- 1) parametre cien a daní
- 2) meny (pokiaľ prijímate platby aj v cudzej mene)
- 3) daňové hladiny

- 4) logo účtenky
- 5) tovarové skupiny
- 6) merné jednotky
- 7) tovarové položky
- 8) prirážky a zľavy
- 9) systémové parametre - Dátum a čas
- 10) periférie (pokiaľ ich používate)

Tabuľka 3.1 - Štruktúra menu v P-režime

Režim	SKR.*	Názov menu	Popis menu
P režim	1	Tovarové položky	Menu pre programovanie tovarových položiek (PLU)
	2	Tovarové skupiny	Programovanie názvu DPT
	3	Pokladníci	Programovanie parametrov pokladníkov
	4	Daňové hladiny	Menu pre programovanie sadzby a typu dane
	5	Textové logo	V tomto menu si naprogramujete logo s údajmi o vašej firme
	6	Funkčné texty	Zmena funkčného textu
	7	Merné jednotky	Možnosť programovania predajných jednotiek
	8	Prirážky a zľavy	Programovanie hodnôt a limitov pre prirážky a zľavy
	9	Meny	Nastavenia pre hlavnú a vedľajšiu menu
	-	Par. cien a daní	Nastavenie parametra pre ceny, hotovosť a dane
	-	Graf. logo	Nastavenie vypnutia/zapnutia tlače
	-	Žurnál	Možnosti textového žurnálu
	-	Binárny žurnál	Možnosti binárneho žurnálu
	-	Sys. parametre	Menu pre systémové nastavenia pokladnice, Prechod na euro
	-	Periférie	Nastavenia pre periférie (skener, váhy, platobný terminál, PC)
-	Servis	Servisné funkcie	

* skratky sa používajú pre rýchlejšiu navigáciu v menu

Příklad: ak ste v P režime a zatlačíte napríklad číslo 5, prejdete na menu pre programovanie textového loga

PARAMETRE CIEN A DANÍ

Poznámka:

Pred začatím programovania si najskôr prečítajte časť „Všeobecný postup pri programovaní v P režime“, ktorá sa nachádza na začiatku kapitoly „Programovanie pokladnice“.

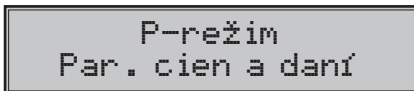

Tabuľka 3.2 - Parametre cien a daní - prechod po menu šípkami (←) alebo (→)

Menu	SKR.*	Názov podmenu	Popis podmenu
Par. cien a daní	1	Nastavenie cien	Základné nastavenia pre ceny
	2	Nast. hotovosti	Základné nastavenia pre hotovosť
	3	Nastavenie daní	Základné nastavenia pre dane

* skratky sa používajú pre rýchlejšiu navigáciu v menu

Tieto parametre sú údaje, ktoré majú hlavný vplyv na správnu funkčnosť celej pokladnice (počet desatinných miest, zaokrúhľovanie, a pod.) V pokladnici je po uvedení do prevádzky vytvorené nastavenie všetkých parametrov, v súlade s platným zákonom.

Prehľad jednotlivých parametrov cien a daní

Nastavenie cien

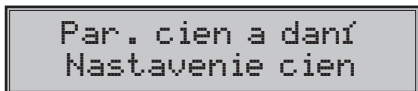

V tabuľke je uvedený prehľad jednotlivých parametrov pre nastavenie cien s uvedeným rozsahom možných hodnôt, základným nastavením a stručným popisom.

Tabuľka 3.3 – Nastavenie cien – prechod po menu šípkami ← alebo →

Názov parametra	Základné nastavenie	Rozsah	Popis
Poč. m. jedn. ceny*	2	0-3	Nastavenie počtu desatinných miest jednotkovej ceny
Spôsob zaokrúhľ.*	Od 5 hore	dole, hore, od 5 hore, štvrtinové, osminové	Spôsob zaokrúhľovania cien
Pozícia zaokr. *	2	0-3	Pozícia zaokrúhľenia cien

* spôsob editácie – použite šípky ↑ alebo ↓

Nastavenie hotovosti

V tabuľke je uvedený prehľad jednotlivých parametrov pre nastavenie hotovosti s uvedeným rozsahom možných hodnôt, základným nastavením a stručným popisom.

Tabuľka 3.4 – Nast. hotovosti – prechod po menu šípkami ← alebo →

Názov parametra	Základné nastavenie	Rozsah	Popis
Hl. mena-zaokr.*	od 5 hore	dole, hore, od 5 hore, štvrtinové, osminové	Spôsob zaokrúhľovania hotovosti v hlavnej mene
Hl. mena-poz.z.*	2	0-3	Parameter pre pozíciu zaokrúhľenia hlavnej meny
Vedľ.mena-zaokr.*	od 5 hore	dole, hore, od 5 hore, štvrtinové, osminové	Spôsob zaokrúhľovania hotovosti vo vedľajšej mene
Vedľ.mena-poz.z.*	2	0-3	Parameter pre pozíciu zaokrúhľenia vedľajšej meny

* spôsob editácie – použite šípky ↑ alebo ↓

Nastavenie daní

V tabuľke je uvedený prehľad jednotlivých parametrov pre nastavenie daní s uvedeným rozsahom možných hodnôt, základným nastavením a stručným popisom.

Tabuľka 3.5 – Nastavenie daní – prechod po menu šípkami ← alebo →

Názov parametra	Základné nastavenie	Rozsah	Popis
Spôsob zaokrúhľ.*	od 5 hore	dole, hore, od 5 hore, štvrtinové, osminové	Spôsob zaokrúhľovania daní hlavnej meny
Pozícia zaokr.*	2	0-3	Pozícia na ktorej sa má zaokrúhľovať daň
Tlačíť dane	áno	nie	Tlač daní na účtenke, pre neplatiča dane nastaví na „nie“

* spôsob editácie – použite šípky ↑ alebo ↓

MENY

Poznámka:

Pred začatím programovania si najskôr prečítajte časť „Všeobecný postup pri programovaní v P režime“, ktorá sa nachádza na začiatku kapitoly „Programovanie pokladnice“.



V pokladnici je možné prijímať platby v hotovosti aj v cudzej mene. Pre tento účel slúži menu pre nastavenie mien, ktoré obsahuje nasledovné parametre:

Tabuľka 3.6 – Meny – prechod po menu šípkami ← alebo →

Názov parametra	Základné nastavenie	Rozsah	Popis
Hl. mena-názov	EUR	3 znaky	Programovanie názvu hlavnej meny
Hl. mena-des. m.*	2	0-3	Počet desiatinných miest hlavnej meny
Vedľ. mena-názov	USD	3 znaky	Programovanie názvu vedľajšej meny
Vedľ. mena-kurz	0,746602		Kurz vedľajšej meny
Vedľ. mena-des.m.*	2	0-3	Počet desiatinných miest vedľajšej meny
Konverzný kurz	30.1260		Konverzný kurz pre duálny obeh**

* spôsob editácie – použite šípky ↑ alebo ↓

** viac informácií ohľadom duálneho obehu nájdete v kapitole „Prechod na euro“

Upozornenie:

Niektoré parametre je možné programovať len po splnení určitých podmienok. Napr. vykonanie dennej Z uzávierky (zmena kurzu vedľajšej meny).

DAŇOVÉ HLADINY

Poznámka:

Pred začatím programovania si najskôr prečítajte časť „Všeobecný postup pri programovaní v P režime“, ktorá sa nachádza na začiatku kapitoly „Programovanie pokladnice“.

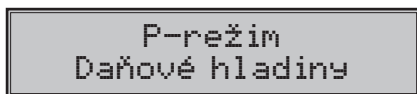

Pokladnica umožňuje pracovať so 4 úrovňami dane z pridanej hodnoty. Sadzba dane a jej typ je programovateľný. Sadzby daňových hladín je potrebné naprogramovať v súlade s platnou legislatívou.

Upozornenie:

Pre zmenu daní je nutné vykonanie Z dennej uzávierky (správy). Vid' kapitola „Uzávierky“.

Tabuľka 3.7 - parametre pre programovanie daňových sadzieb

Parameter	Základné nastavenie	Rozsah	Popis
DAŇ-sadzba	DPH1 = 20%, DPH2 = 10%, DPH3 = 0%, DPH4 = 0%	0-100%	Nastavenie sadzby dane
DAŇ-typ*	DPH1 = DPH, DPH2 = DPH, DPH3 = DPH, DPH4 = nezdaniteľná.	DPH, Nezdaniteľná, Faktúra	Typ dane charakterizuje či ide o daň z pridanej hodnoty, nezdaniteľnú hladinu alebo daňovú hladinu pre faktúry

* spôsob editácie – použite šípky  alebo 

Poznámka:



Daňová hladina nastavená na hodnotu 100% je neaktívna. PLU priradené k neaktívnej daňovej hladine, alebo k daňovej hladine označenej ako faktúra, nie je možné registrovať. Zmenené hodnoty sa stanú platnými až pri ukončení programovania daní a po potvrdení ich uloženia obsluhou pokladnice, za predpokladu, že vo fiškálnej pamäti existuje voľné miesto pre dane. Podľa zákona 289/2008 Z.z. § 4 ods. 4 písm. b) je povolených 20 zmien daňových hladín.

TEXTOVÉ LOGO

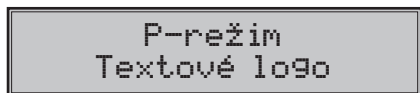

Poznámka:

Pred začatím programovania si najskôr prečítajte časť „Všeobecný postup pri programovaní v P-režime“, ktorá sa nachádza na začiatku kapitoly „Programovanie pokladnice“.

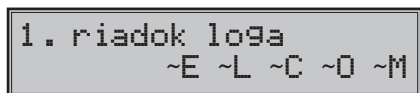

Pokladnica umožňuje vytlačiť na začiatku účtenky až 9 riadkov loga firmy (napr.: „Potraviny pod gaštanom“, „Ďakujeme vám“, DKP, a pod.) Každý riadok umožňuje vytlačiť 24 znakov normálnej šírky, alebo 12 znakov dvojitej šírky. Znak dvojitej šírky zadáte tak, že pred znakom stlačíte  . Na displeji sa zobrazí znak „~“, ktorý indikuje, že nasledujúci znak bude dvojitej šírky.



Na prechod medzi jednotlivými riadkami textového loga použite šípky  alebo . Pre potvrdenie (uloženie) zmeny obsahu riadku loga stlačte kláves  TOTAL (CELKOM), pre opustenie programovania loga zatlačte tlačidlo  (MENU).

Pokladnica tlačí iba riadky textového loga, ktoré obsahujú znaky (za znak sa považuje aj medzera). Prázdne riadky sa na účtenke nevytlačia. Zmazanie riadku sa vykonáva klávesom  TOTAL.

Programovanie DKP a IČO/IČDPH

Na programovanie DKP a IČO/IČDPH je vyhradený 8. a 9. riadok textového loga. Ak chcete, aby sa na účtenkách tlačilo aj označenie týchto kódov, je ich potrebné taktiež naprogramovať.



Napr. IČDPH: SK123456789

GRAFICKÉ LOGO

Programovanie grafického loga v pokladnici je možné realizovať s použitím komunikačného softvéru dostupnom na stránke www.elcom.eu alebo funkciou Import z SD karty.

Parametre grafického loga:

- formát bmp
- bitová hĺbka 1bit (čiernobiele, bez stupňov šedej)
- maximálne rozmery loga 360 x 240 bodov (pri nižšom rozlíšení grafické logo nie je doplnené na maximálnu veľkosť)

Tlač grafického loga je možné vypnúť tlačidlami   v menu pre grafické logo, následne treba potvrdiť nastavenie tlačidlom  (TOTAL). Pokiaľ je nastavená tlač grafického loga na „áno“ a logo nebolo naprogramované, grafické logo sa nevytlačí na účtenku.

PROGRAMOVANIE POKLADNÍKOV**Poznámka:**

Pred začatím programovania si najskôr prečítajte časť „Všeobecný postup pri programovaní v P-režime“, ktorá sa nachádza na začiatku kapitoly „Programovanie pokladnice“.

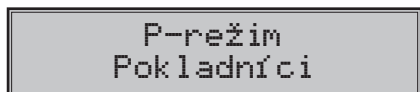
**Tabuľka 3.8 - parametre pre programovanie pokladníkov**

Pokladnica umožňuje evidovať finančné operácie pre desať nezávislých pokladníkov. Programovanie pokladníkov sa skladá zo šiestich programovateľných údajov:

Oper. - Meno	Oper. - Heslo	Op. - X režim	Op. - Z režim	Op. - P režim	Op. - T režim
10 znakov	4 znaky	áno	áno	áno	áno
		nie	nie	nie	nie

Programovanie hesla pokladníka umožňuje naprogramovať heslo pre každého pokladníka, pomocou ktorého sa bude daný pokladník prihlasovať k pokladnici, a tým využívať jednotlivé funkcie pokladnice. Po prihlásení konkrétneho pokladníka bude na účtenkách vytlačené jeho meno a taktiež všetky vykonané operácie budú evidované pod jeho menom.

Poznámka:

Ak bolo zmenené meno aktuálne prihlaseného pokladníka, je potrebné vykonať odhlásenie a opätovné prihlásenie, aby sa zmena mena prejavila na účtenkách.

TOVAROVÉ SKUPINY**Poznámka:**

Pred začatím programovania si najskôr prečítajte časť „Všeobecný postup pri programovaní v P-režime“, ktorá sa nachádza na začiatku kapitoly „Programovanie pokladnice“.

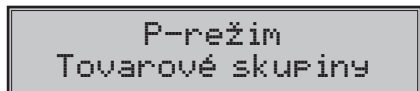

Pokladnica Euro-50TE Mini má možnosť naprogramovať 20 tovarových skupín. (Čo tovarová skupina je a jej príklad použitia nájdete v úvodnej časti manuálu v kapitole „Základné pojmy“). Tovarovej skupine je možné naprogramovať len názov na 24 znakov alebo 12 znakov dvojitej šírky.

MERNÉ JEDNOTKY**Poznámka:**

Pred začatím programovania si najskôr prečítajte časť „Všeobecný postup pri programovaní v P-režime“, ktorá sa nachádza na začiatku kapitoly „Programovanie pokladnice“.

P-režim Merné jednotky

Ku každej tovarovej položke (PLU) je možné priradiť predajnú jednotku, ktorá charakterizuje konkrétny tovar. Je možné naprogramovať 8 predajných jednotiek v rozsahu maximálne 3 písmen.

Tabuľka 3.9 - základné predprogramované merné jednotky

Jednotka, číslo	Popis	Jednotka, číslo	Popis
1		5	m
2	ks	6	m2
3	kg	7	fl
4	l	8	bal

FUNKČNÉ TEXTY

V tejto časti je možné zmeniť popis „REFERENČNÉ ČÍSLO“ zobrazené pri zadávaní referenčného čísla. Po zadaní sa nastavenie potvrdí tlačidlom TOTAL (CELKOM). Pri vymazaní textu sa vytlačí prázdny riadok. Text je možné naprogramovať na 24 znakov alebo 12 znakov dvojitej šírky.

TOVAROVÉ POLOŽKY

Poznámka:

Pred začatím programovania si najskôr prečítajte časť „Všeobecný postup pri programovaní v P-režime“, ktorá sa nachádza na začiatku kapitoly „Programovanie pokladnice“.

P-režim Tovarové položky

Na pokladnici Euro-50TE Mini je možnosť naprogramovať 2000 položiek. Pre každú tovarovú položku je možné naprogramovať:

Tabuľka 3.10 – parametre pre programovanie tovarových položiek

Parameter	Základné nastavenie	Rozsah	Popis
PLU-cena	0.00	max. 8 číslic	Naprogramovaná cena tovarovej položky
PLU-názov		max. 24 znakov	Názov tovarovej položky
PLU-č. kód*	0000000000000	max. 18 číslic	Čiarový kód tovarovej položky
PLU-prízn.**	0101010000100		Príznak tovarovej položky.
PLU-daň.hl.***	19.00% (A)		Priradenie k daňovej hladine
PLU-DPT***	DPT01		Priradenie k tovarovej skupine
PLU-jednot.***			Priradenie k mernej jednotke
PLU-linkPLU****	0000	0-2000	Číslo PLU ktoré sa prílinkuje.
PLU-ináCena***	áno	áno, nie	Možnosť zadania inej ceny ako naprogramovanej
PLU-popisné***	nie	áno, nie	Príznak, či sa jedná o popisnú položku. V tom prípade sa vytlačí názov PLU, ale predaj neovplyvní finančné počítačľá.
PLU-vr.obal***	nie	áno, nie	Príznak pre zaradenie položky do kategórie vratných obalov (fľaša, prepravka, sud,...).

- * čiarový kód je možné zadať ručne, alebo zoskenovaním pomocou skenera čiarových kódov
- ** pre vstup do programovania príznačkov tovarovej položky stlačte kláves **[TL TOTAL]**, alebo zadajte manuálne príznaček pre dané PLU a potvrdte zmenu klávesom **[TL TOTAL]**. Pokiaľ chcete preskočiť programovanie príznačkov stlačte kláves **[→]**
- *** spôsob editácie – použite šípky **[↑]** alebo **[↓]**
- **** ak má PLU nastavenú linkovanú tovarovú položku, pri predaji daného PLU dôjde k automatickému zaúčtovaniu linkovanej tovarovej položky. Túto funkciu je možné použiť pri rôznych akciách, v prípade vratných obalov (vratná fľaša, prepravka, ...) napr. nákup PLU 1 (minerálka) a k tomu sa naučíte PLU 1 500 (fľaša).

Pri nastavení na hodnotu 0, nie je k tovarovej položke prilinkované žiadne PLU.

Nie je možné nalinkovať PLU samo na seba!

Poznámka:

Tovarová položka bez názvu, resp. priradená k neaktívnej daňovej hladine, alebo priradená k daňovej hladine označenej ako faktúra, je neaktívna (nie je možné ju naučovať).

TIP: Stlačením **[SHIFT] [←]** alebo **[SHIFT] [→]** sa presúvate medzi rovnakými parametrami jednotlivých položiek. Napr. pri programovaní názvu prvej tovarovej položky po stlačení **[SHIFT] [→]** sa automaticky presuniete na programovanie názvu druhej tovarovej položky. Pri programovaní ceny položky podobným spôsobom funguje aj kláves **[PRICE]** PRICE, t. j. pokiaľ pri programovaní ceny pre prvú tovarovú položku stlačíte kláves **[PRICE]** PRICE, automaticky prejdete na programovanie ceny druhej tovarovej položky.

Prechod na konkrétnu tovarovú položku

Ak chceme zmeniť parametre napríklad pre 25. položku je to možné uskutočniť nasledovne:

Postupnosť krokov	Displej obsluhy
Nastavte pokladnicu do P režimu na programovanie tovarových položiek, zobrazí sa nastavenie ceny pre prvú tovarovú položku:	0001 .PLU-cena 0.00
Zadajte číslo položky, na ktorú chcete prejsť, v našom prípade 25 a zatlačte tlačidlo [PLU] (PLU)	0001 .PLU-cena 25
Pokladnica prejde na programovanie ceny pre 25. PLU	0025 .PLU-cena 0.00

PRIRÁŽKY A ZĽAVY

Poznámka:

Pred začatím programovania si najskôr prečítajte časť „Všeobecný postup pri programovaní v P-režime“, ktorá sa nachádza na začiatku kapitoly „Programovanie pokladnice“.

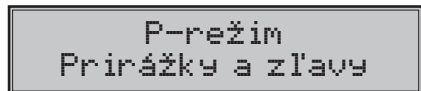

Tabuľka 3.11 – parametre pre programovanie prirážky a zľavy

Názov parametra	Základné nastavenie	Rozsah	Popis
1.sadzba % prir.	0.00	0,00-100%	Naprogramovaná hodnota percentuálnej prirážky
2.limit % prir.	0.00	0,00-100%	Limit pre ručné zadanie prirážky počas predaja
3.sadzba % zľavy	0.00	0,00-100%	Naprogramovaná hodnota percentuálnej zľavy
4.limit % zľavy	0.00	0,00-100%	Limit pre ručné zadanie zľavy počas predaja

Parameter „Limit percentuálnej prirážky a percentuálnej zľavy“ určuje aj možnosť použitia hodnotovej prirážky, resp. zľavy. To znamená, že ak chcete zakázať použitie hodnotových prirážok/zliav, je potrebné nastaviť limit percentuálnej prirážky/zľavy na hodnotu 0.

SYSTÉMOVÉ PARAMETRE

Poznámka:

Pred začatím programovania si najskôr prečítajte časť „Všeobecný postup pri programovaní v P-režime“, ktorá sa nachádza na začiatku kapitoly „Programovanie pokladnice“.

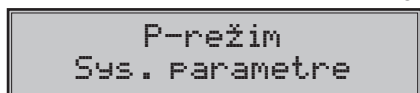

Tabuľka 3.12 – Systémové parametre - prechod po menu šípkami ← alebo →

Menu	SKR.*	Názov podmenu	Popis podmenu
Sys.parametre	1	Úsporný režim	Nastavenie času pre prechod do úsporného režimu (0-60 min)
	2	Dátum a čas	Programovanie dátumu a času
	3	Testy	Základné testy pokladnice
	4	Inicializácia**	Vymaže všetky naprogramované údaje a pokladnicu vráti do základného nastavenia
	5	Prechod na euro	Zapnutie a vypnutie duálneho zobrazovania, duálneho obehu (viď. kapitolu „Prechod na euro“)
	6	Verzia softvéru	Pokladnica zobrazí na displeji aktuálnu verziu SW v pokladnici. Stlačením klávesu  (EAN) sa číslo verzie vytlačí na termo pásku.
	7	Export	Export dát na pamäťovú kartu
	8	Import	Import dát z pamäťovej karty

* skratky sa používajú pre rýchlejšiu navigáciu v menu

** viac informácií v kapitole „Inicializácia“

Export a Import

Export

Funkcia „Export“ slúži na uloženie dát z pokladnice na pamäťovú SD kartu (pamäťová karta nie je súčasťou balenia). Túto funkciu môžete použiť na zálohovanie tovarových položiek (PLU), tovarových skupín (DPT), merných jednotiek, prirážok a zliav, daňových hladín, textového loga, pokladníkov, funkčných textov, resp. v prípade upgradu SW v pokladnici pre zálohovanie a následné obnovenie dát. Taktiež je možné na pamäťovú kartu ukladať elektronický žurnál.



Pri exporte si môžete vybrať export jednotlivých častí (tovarové položky - PLU, tovarové skupiny - DPT, merné jednotky, prirážky a zľavy, daňové hladiny, textové logo, pokladníci, funkčné texty), alebo export všetkých naraz.

Export
Tovarové položky

Export
Ušetko

V prípade úspešného exportu sa na pamäťovej karte vytvoria súbory: „DPT.EDF, FUNCTEXT.EDF, LOGO.BMP, MEASUNIT.EDF, OPERATOR.EDF, PLU.EDF, SURDISC.EDF, TAXGROUP.EDF, TEXTLOGO.EDF“. Súbory patria do projektu, ktorý je možné editovať softvérom dostupným na www.elcom.eu. Po uložení zmien do projektu je následne možné importovať dáta naspäť do pokladnice.

Pokiaľ si vyberiete možnosť Export-Všetko na pamäťovej karte sa vytvoria nasledovné súbory:

- DPT.EDF – tovarové skupiny
- FUNCTEXT.EDF – funkčné texty
- LOGO.BMP – grafické logo
- MEASUNIT.EDF – merné jednotky
- OPERATOR.EDF – pokladníci
- PLU.EDF – tovarové položky
- SURDISC.EDF – prirážky a zľavy
- TAXGROUP.EDF – daňové hladiny
- TEXTLOGO.EDF – textové logo

Upozornenie:

Pokiaľ na pamäťovú kartu už boli zálohované dáta z pokladnice, ďalším exportom budú prepísané a nenávratne stratené.

Import

Funkcia „Import“ slúži na načítanie dát z pamäťovej SD karty do pamäte pokladnice. Túto funkciu môžete použiť na načítanie tovarových položiek (PLU), tovarových skupín (DPT), merných jednotiek, prirážok a zliav, daňových hladín, textového loga, pokladníkov, funkčných textov.

Sys. Parametre
Import

Import
Tovarové položky

Pre úspešný import údajov musia byť na pamäťovej karte súbory „DPT.EDF“, „FUNCTEXT.EDF“, „LOGO.BMP“, „MEASUNIT.EDF“, „OPERATOR.EDF“, „PLU.EDF“, „SURDISC.EDF“, „TAXGROUP.EDF“, „TEXTLOGO.EDF“, ktoré boli vytvorené exportom z pokladnice, alebo pomocou programu na editáciu údajov na pokladnici, ktorý je dostupný na www.elcom.eu.

Upozornenia:

- *Všetky informácie v pokladnici sa importom prepíšu informáciami na pamäťovej SD karte a nenávratne sa stráti.*
- *Počas vykonávania exportu a importu dát pokladnicu nevypínajte a neotvárajte kryt batérie!*
- *Pre správnu funkciu importu je rozhodujúci názov súboru s dátami, ktorý musí mať tvar uvedený vyššie.*

PERIFÉRIE

Poznámka:

Pred začatím programovania si najskôr prečítajte časť „Všeobecný postup pri programovaní v P-režime“, ktorá sa nachádza na začiatku kapitoly „Programovanie pokladnice“.

P-režim
Periférie

V tomto menu môžete nakonfigurovať parametre pre periférie, ako sú napr. skener čiarových kódov a elektronické váhy.

Tabuľka 3.13 – Periférie - prechod po menu šípkami ← alebo →

Menu	SKR.*	Názov podmenu	Popis podmenu
Periférie	1	Skener	Parametre a komunikačný port pre komunikáciu so skenerom
	2	Váhy	Parametre a komunikačný port pre komunikáciu s váhami
	3	Platob. terminál	Parametre a komunikačný port pre komunikáciu s platob. terminálom
	4	PC**	Umožňuje nastavenie portu pre komunikáciu s PC

* skratky sa používajú pre rýchlejšiu navigáciu v menu

** ak nepoužívate komunikáciu s PC, odporúčame nastaviť port na žiadny, čím sa zvýši výdrž pokladnice pri práci na batériu.

Tabuľka 3.14 - parametre pre programovanie skenera

Parameter	Základné nastavenie	Rozsah	Popis
Zakončovací znak*	CR LF	CR LF, CR, LF	Koncový znak pre snímač čiarových kódov
Komunikačný port*	Žiadny	žiadny, Port 1, Port 2	Komunikačný port pre snímač čiarových kódov

*spôsob editácie – použite šípky ↑ alebo ↓

Tabuľka 3.15 - parametre pre programovanie váh

Parameter	Základné nastavenie	Rozsah	Popis
Typ váh*	Morcan, MARTES T	Morcan, MARTES T, Euro, MARTES M, Macca K, DIBAL, Motex R, Mettler Toledo, ACOM, CAS Morcan TP2	Komunikačný protokol elektronických váh
Komunikačný port*	Žiadny	žiadny, Port 1, Port 2	Komunikačný port pre elektronické váhy

*spôsob editácie – použite šípky ↑ alebo ↓

Tabuľka 3.16 - parametre pre programovanie platobného terminálu

Parameter	Základné nastavenie	Rozsah	Popis
Typ platobného terminálu	Bull SK	Dionica SK SLSP, Bull SK, Firstdata I5100	Komunikačný protokol platobného terminálu
Komunikačný port *	žiadny	žiadny, Port 1, Port 2	Komunikačný port pre platobný terminál

* spôsob editácie – použite šípky alebo

Tabuľka 3.17 - parametre pre programovanie portu PC

Parameter	Základné nastavenie	Rozsah	Popis
PC port	USB port	USB port žiadny	Komunikačný port pre PC

Textový žurnál

Kontrolná páska je v pokladnici uchovávaná formou elektronického žurnálu. Žurnál je ukladaný priebežne v internej pamäti pokladnice. Ten je možné po jej zaplnení exportovať na pamäťovú kartu, resp. preniesť prostredníctvom komunikačnej knižnice do PC a následne ho z pokladnice vymazať. Pre zjednodušenie práce s el. žurnálom je možné nastaviť automatický export žurnálu na pamäťovú kartu (nie je súčasťou balenia) pri vykonávaní dennej uzávierky.

Tabuľka 3.18 – Parametre text. žurnálu - prechod po menu šípkami alebo

Menu	SKR.*	Názov podmenu	Popis podmenu
Žurnál	1	Tlač žurnálu	Vytlačí žurnál na účtenku
	2	Export na SD	Uloží žurnál na pamäťovú kartu
	3	Zmazanie žurnálu	Vymaže žurnál po predchádzajúcom exporte alebo prenesení do PC
	4	Veľkosť žurnálu	Zobrazí voľnú kapacitu žurnálu v percentách
	5	Nastavenia	Umožňuje nastavenie automatického exportu žurnálu po vykonaní dennej „Z“ uzávierky

Binárny žurnál

Služi na uchovávanie štrukturovaných informácií o predaji. Uložené dáta je možné po prenose do PC použiť na vyhodnocovanie rôznych štatistik predaja.

Tabuľka 3.19 – Binárny žurnál

Menu	SKR.*	Názov podmenu	Popis podmenu
Binárny žurnál	1	Export na SD	Uloží žurnál na pamäťovú kartu
	2	Zmazanie žurnálu	Vymaže žurnál po predchádzajúcom exporte alebo prenesení do PC
	3	Veľkosť žurnálu	Zobrazí voľnú kapacitu žurnálu v percentách
	4	Nastavenia	Umožňuje zvoliť nastavenie automatického exportu žurnálu po vykonaní dennej „Z“ uzávierky

PRECHOD NA EURO

Poznámka:

Pred začatím programovania si najskôr prečítajte časť „Všeobecný postup pri programovaní v P-režime“, ktorá sa nachádza na začiatku kapitoly „Programovanie pokladnice“.

Pokladnica je z výroby nastavená do fázy duálneho zobrazovania. Hlavnou menou je EUR a vedľajšou USD.



Sys. Parametre
Prechod na euro

Pred tým ako sa začnete venovať tejto kapitole prečítajte si kapitolu „Pojmy definujúce zavedenie meny euro resp. platby v cudzej mene“.

Pokladnica Euro-50TE Mini je schopná pracovať s hlavnou, cudzou (vedľajšou) a duálnou menou podľa etapy, v ktorej sa nachádza.

Upozornenie:

Parametre cudzej meny je možné meniť po vykonaní mesačnej „Z“ uzávierky a výmenný kurz po vykonaní dennej „Z“ uzávierky.

Tabuľka 3.20 – Prechod na euro - prechod po menu šípkami ← alebo →

Menu	SKR.*	Názov podmenu	Popis podmenu
Prechod na euro	1	Duál.zobr. štart**	Zapnutie duálneho zobrazovania
	2	Duál. zobr. stop	Vypnutie duálneho zobrazovania

* skratky sa používajú pre rýchlejšiu navigáciu v menu

** zapnutie duálneho zobrazovania je podmienené zadaním (skontrolovaním) konverzného kurzu

*** zapnutie duálneho obehu je podmienené zapnutím duálneho zobrazovania

Ukončenie duálneho zobrazovania

Povinnosť duálneho zobrazovania trvá zo zákona do konca roka 2009.

Postup vypnutia duálneho zobrazovania:

Postupnosť krokov	Displej obsluhy
V P-režime prejdite pomocou tlačidiel ←, alebo → do menu pre prechod na euro (P-režim – Sys. parametre – Prechod na euro) a šípkami ←, alebo → sa nastavte na:	Prechod na euro Duál.zobr.stop
Potvrďte tlačidlom  TOTAL, na účtenku sa vytlačí „Duálne zobrazovanie: vypnuté“.	Krok bol úspešne vykonaný

***OBSLUHA POKLADNICE
V REGISTRAČNOM REŽIME***

V nasledujúcich kapitolách sú popísané funkcie pokladnice, ktoré môžete využívať v registračnom režime. V tomto režime si pokladnica uchováva všetky finančné operácie. Všetky nižšie popísané funkcie si môžete najprv vyskúšať v tréningovom režime bez uchovávania finančných údajov v pokladnici.

Pred uvedením do prevádzky pokladnica tlačí v každom treťom riadku výstupu text „Skúška pokladnice“. Takéto účtenky nie je možné použiť ako daňový doklad a slúžia len na odskúšanie práce s pokladnicou. Uvedením pokladnice do prevádzky budú znulované všetky počítačové pokladnice.

Podľa zákona 289/2008 Z. z. §7 odst. 4) elektronickú registračnú pokladnicu môže uvádzať do prevádzky len servisná organizácia. Servisná organizácia uvádza elektronickú registračnú pokladnicu do prevádzky zaznamenaním údajov uvedených v § 4 ods. 4 písm. a) do fiskálnej pamäte; túto skutočnosť servisná organizácia zaznamená do knihy elektronickej registračnej pokladnice s uvedením dátumu a času a záznam potvrdí odtlačkom pečiatky, ak ju servisná organizácia má vyhotovenú, a podpisom fyzickej osoby, ktorá elektronickú registračnú pokladnicu uviedla do prevádzky, s uvedením jej mena a priezviska.

Údaje, ktoré sa zaznamenávajú do fiskálnej pamäte sú definované v § 4 ods. 4 písm. a):

1. ochranný znak,
2. daňový kód elektronickej registračnej pokladnice,
3. obchodné meno, sídlo alebo miesto podnikania podnikateľa a predajné miesto, ak je odlišné od sídla alebo miesta podnikania,
4. daňové identifikačné číslo, ak podnikateľ nie je platiteľom dane z pridanej hodnoty,
5. identifikačné číslo pre daň z pridanej hodnoty, ak podnikateľ je platiteľom dane z pridanej hodnoty,
6. dátum a čas uvedenia elektronickej registračnej pokladnice do prevádzky,
7. sadzba dane z pridanej hodnoty pre minimálne tri sadzby dane z pridanej hodnoty,
8. minimálne dve meny.

Od uvedenia pokladnice do prevádzky musí byť na každom pokladničnom doklade vytlačený ochranný znak: . Podľa §4 ods 2. písm. a) bod 7 musí elektronickej registračnej pokladnice zabezpečovať vytlačenie ochranného znaku len na pokladničnom doklade a páske dennej uzávierky, a to až po vytlačení iných údajov uvedených v § 8 ods. 1 a § 12 ods. 2.



STAVY A FUNKCIE, KTORÉ JE POTREBNÉ POZNAŤ PRED ZAČIATKOM ÚČTOVANIA

Ak sú na klávese dve funkcie, funkcia v dolnej časti klávesu je vybraná priamym stlačením, pri výbere hornej funkcie je potrebné pred vlastným stlačením pridržať kláves  (SHIFT).

Upozornenie na chybu - kláves ZMAZAŤ

Pri chybnom použití funkčného klávesu alebo pri prekročení rozsahu účtovania sa na displeji sa zobrazí popis chyby. Popis chyby odstránite stlačením klávesu  CLEAR. Potom zadajte správne údaje.

Klávesy pre určenie platby HOTOVOSŤ, ŠEK a KREDIT





Všetky obchodné transakcie sú ukončené stlačením niektorého z klávesov pre určenie platby, resp. ich kombináciou. Podľa spôsobu zaplataenia účtu (v hotovosti, kreditnou kartou, šekom a pod.) transakciu ukončíme stlačením jedného z klávesov  TOTAL,  CREDIT, alebo  CHECK.

Pred samotným stlačením tlačidla pre určenie platby, je možné zadať hodnotu, ktorú chce zákazník zaplatiť danou platbou. Pokiaľ je zadaná hodnota menšia ako požadovaná čiastka, pokladnica vyzve na doplatenie dlžnej sumy (možnosť kombinovať jednotlivé platby), v opačnom prípade pokladnica zobrazí čiastku, ktorú je potrebné vydať.

Pri platbe kreditnou kartou, alebo šekom, sa táto platba ani hodnota účtenky na zaplataenie nezaokrúhli.

Poznámka: Medzisúččet sa priebežne zobrazuje nezaokrúhlene.



Prihlasovanie pokladníka

Pri prihlasovaní pokladníka sa volí názov účtu pokladníka tlačidlami  . Po zvolení pokladníka, sa potvrdí pokladník tlačidlom  TOTAL a pokladnica vyzve pokladníka na zadanie prístupového hesla. Po zadaní hesla, klávesom  TOTAL sa potvrdí heslo a po úspešnom prihlásení sa pokladnica prepne do registračného režimu. Pokiaľ bolo zadané nesprávne heslo, pokladnica upozorní obsluhu na túto skutočnosť.

Zmena pokladníka

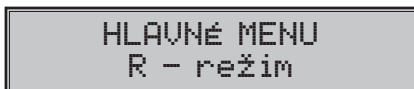
Zmena pokladníka sa uskutoční odhlásením z hlavného menu pokladnice a následným prihlásením sa.



Odhlásenie sa uskutoční stlačením tlačidla   (MENU) v hlavnom menu, až kým sa nezobrazí správa „Odhlásený...“. Po odhlásení treba postupovať s prihlásením pokladníka ako je popísané v predchádzajúcej časti.





Odhlásenie pokladníka je možné realizovať len za predpokladu, že aspoň jednému z pokladníkov bolo pridelené heslo.

Upozornenie:

Na základe zákona 289/2008 Z. z. §4 ods. 2 písm. a) bod 1. musí pokladnica zabezpečovať „vyhotovenie dennej uzávierky, ak bola v elektronickej registračnej pokladnici v daný deň evidovaná tržba a do 24.00 hodiny daného dňa nebola vyhotovená denná uzávierka, pričom pokladničný doklad, ktorého vyhotovenie sa začalo pred 24.00 hodinou, bude započítaný do dennej uzávierky daného dňa a vyhotovenie ďalšieho pokladničného dokladu bude možné začať až po vyhotovení dennej uzávierky“.

Pokladnica na základe citovaného § neumožní pokračovať v účtovaní po 24. hodine, ak za predchádzajúci deň nebola vykonaná uzávierka. Pokladnica vyzve obsluhu k vykonaniu dennej uzávierky a až po jej vykonaní je možné pokračovať v účtovaní na pokladnici.

MENU REGISTRAČNÉHO REŽIMU

Do tohoto menu vstúpíte z registračného režimu (z režimu predaja) stlačením klávesu  (MENU). Stlačením tlačidiel  alebo  sa pohybuje po jednotlivých položkách menu, ktoré sú bližšie popísané v tabuľke 4.1 a nasledujúcich kapitolách. Stlačením klávesu  TOTAL vstúpíte do vybranej položky menu, resp. vykonáte danú funkciu pokladnice.

Tabuľka 4.1 – Štruktúra menu registračného režimu

Režim	SKR.*	Názov menu	Popis menu
Registračný režim	1	Predaj	Režim predaja
	2	Vklad hotovosti	Vklad hotovosti, napr. na začiatku dňa
	3	Výber hot./šekov	Výber hotovosti, resp. šekov v hlavnej a vedľajšej mene
	4	Vrátenie	Vrátenie tovaru (refund)
	5	Faktúra	Úhrada faktúry
	6	Vrátenie faktúry	Vrátenie faktúry

* skratky sa používajú pre rýchlejšiu navigáciu v menu

VZORY ZÁKLADNÝCH POSTUPOV PRI ÚČTOVANÍ

Upozornenie:

Skúšanie účtovania položiek realizujte v T-režime. Ak budete chcieť znulovať hodnoty GT (aktualizujú sa iba v R-režime), je potrebné vykonať servisný zásah na pokladnici.

- 1) Prihláste sa heslom pokladníka.
- 2) Pokladnicu prepnite do registračného režimu „R“ (tréningového režimu „T“).
- 3) Zadajte kód predávanej položky.
- 4) Stlačte kláves **PLU** (PLU).
- 5) Opakujte bod č. 2 a 3 pre všetky položky, ktoré chcete zaúčtovať.
- 6) Ak ste zaúčtovali všetky položky stlačte kláves **ST** (SUBTOTAL). Na displeji sa zobrazí celková hodnota predaja s daňou.
- 7) Oznámete čiastku zákazníkovi.
- 8) Zadajte čiastku, ktorú Vám zákazník dal a stlačte zodpovedajúci kláves typu platby: **TL** (TOTAL), **SHIFT** **CR** (CREDIT), alebo **SHIFT** **CH** (CHECK).
- 9) Na displeji sa zobrazí čiastka, ktorú máte zákazníkovi vrátiť, v prípade ak je požadovaná suma menšia ako obdržaná čiastka.
- 10) Odtrhnite účtenku a podajte ju zákazníkovi súčasne s vydanými peniazmi.

Obrázok 4.1 – Vzorová účtenka nákupu:

- 1 – hlavička (logo) účtenky, identifikačné údaje prevádzky,
- 2 – identifikačné údaje pokladnice,
- 3 – dátum,
- 4 – čas,
- 5 – číslo pokladnice a číslo účtenky,
- 6 – meno pokladníka,
- 7 – názov položky,
- 8 – priradená daňová hladina,
- 9 – predané množstvo a jednotková cena,
- 10 - predajná cena položky,
- 11 - ochranný znak označujúci každý platný fiskálny doklad.

POTRAVINY ABC Prev.: Hlavná 67 Námestie mládeže 3 080 01 Prešov IČ DPH: SK20200123				
Ďakujeme D O V I D E N I A				
1	Mlieko	1,17,90	-17,90A	8
7	Jogurt	1,8,90	-8,90A	10
	Veto	1,22,70	-22,70A	
	Mýdlo	5,12,30	-61,50A	
	Medzisúčet		111,00	
Celkom			111,00	
Hotovosť			111,00	
Zdanit. A			111,00	
Bez DPH A			93,30	
DPH A 19,00%			17,70	
Predaj celkom			111,00	
Bez DPH celkom			93,30	
DPH celkom			17,70	
3	16-01-2008		12:08	4
5	01-0003		Pokladník 1	6
2	DKP: 72420200123450066489X			
				11

PREDAJ TOVARU

Tovarovým položkám sú pridelené čísla (čísla PLU), napr. maslo RAMA-5, mlieko polotučné-23, Rum-189 a pod. V pokladnici sú pod jednotlivými číslami PLU naprogramované údaje o tovare - názov, cena, priradenie k tovarovej skupine a pod. Zadaním čísla PLU a stlačením klávesu **PLU** (PLU) sa údaje automaticky vyhľadajú v databáze tovarových položiek a zaúčtujú sa.

Účtovanie pomocou PLU umožňuje viesť evidenciu o predaji jednotlivých položiek, na účtenke vyvolať názvy jednotlivých položiek z pamäte pokladnice, automaticky vyvolať cenu a transakciu zaradiť do tovarových skupín.

Odstraňuje chyby personálu pri účtovaní, názvami každej položky na účtenke sprehľadňuje predaj a zvyšuje rýchlosť účtovania. Pri tomto spôsobe účtovania získate prehľad o predaji každej jednotlivej položky.

Základné účtovanie PLU

Príklad: Zákazník si kúpi Syr Encián s cenou 0.90 a Maslo Flóra s cenou 1.04:

Postupnosť krokov	Displej obsluhy	Účtenka
POS 1 PLU	1*Syr Encián 0.90	Syr Encián 1.0.90 =-0.90 A
TUV 2 PLU	1*Maslo Flóra 1.04	Maslo Flóra 1.1.04 =-1.04 A
ST SUBTOTAL	Medzisúčtet 1.94	Medzisúčtet ----- 1.94
TL TOTAL	Hotovost' 1.94 EUR	Celkom Hotovost' ----- 1.94 Zdanit. A 1.94 Bez DPH A 1.63 DPH A 19.00% 0.31 Predaj celkom 1.94 Bez DPH celkom 1.63 DPH celkom 0.31

Opakované účtovanie položky

Príklad: Zákazník si kúpi jeden syr (položka číslo 1: Syr Encián s cenou 0.90), ktorý je už načítovaný a rozhodne sa, že si kúpi aj druhý kus:

Postupnosť krokov	Displej obsluhy	Účtenka
POS 1 PLU	1*Syr Encián 0.90	Syr Encián 1.0.90 =-0.90 A
PLU	1*Syr Encián 2 0.90	Syr Encián 1.0.90 =-0.90 A
ST SUBTOTAL	Medzisúčtet 1.80 EUR	Medzisúčtet ----- 1.80
TL TOTAL	Hotovost' 1.80 EUR	Celkom Hotovost' ----- 1.80 Zdanit. A 1.80 Bez DPH A 1.51 DPH A 19.00% 0.29 Predaj celkom 1.80 Bez DPH celkom 1.51 DPH celkom 0.29

Násobenie množstva PLU

Príklad: Zákazník kupuje 12 kusov syru Encián (PLU č. 1) s naprogramovanou cenou 0,90 EUR.

Postupnosť krokov	Displej obsluhy	Účtenka
POS 1 TUV 2 / *	12*	Syr Encián 12.0.90 =-10.80 A
POS 1 PLU	12*Syr Encián 10.80	

Predaj PLU s inou ako naprogramovanou cenou

Pokladnica môže byť naprogramovaná tak, že pre účtovanie pomocou tovarových položiek je možné použiť cenu naprogramovanú alebo zadanú z klávesnice (viď kapitola Programovanie pokladnice – Tovarové položky). Zákazník dostal špeciálnu cenu, ale dané PLU už má cenu naprogramovanú. V nasledujúcom príklade PLU č. 2 má naprogramovanú cenu 1,04 ale špeciálna cena je 0,95 EUR.

Postupnosť krokov	Displej obsluhy	Účtenka
	CENA 0.95	
	1*Maslo Flóra 0.95	

Predaj násobného počtu PLU s inou ako naprogramovanou cenou

Príklad: Zákazník kupuje 10 kusov položky Syr Encián (PLU č. 1 s cenou 0,90 EUR). Pri tomto množstve dostane špeciálnu cenu 0,83 EUR zadanú z klávesnice. (Jednotkovú cenu môžete násobiť aj desatinným číslom (1,5; 0,125; a pod.). Násobenie číslami s desatinnou časťou sa používa na priamy predaj váženého tovaru (mäso, zelenina, šaláty, a podobne), kde je určená jednotková cena (napríklad za 1 kg, za 100g, a pod.).

Postupnosť krokov	Displej obsluhy	Účtenka
	12*	
	Cena 0.83	
	12*Syr Encián 9.96	

Účtovanie dvakrát násobenej ceny pomocou PLU

Príklad: Naprogramovaná cena na meter štvorcový koberca je 1,06 EUR (príklad PLU č.3 – Koberec). Zákazník kupuje 3x5 metrov štvorcových.

Postupnosť krokov	Displej obsluhy	Účtenka
	3*5*	
	3*5* Koberec 15.90	

Je možné použiť aj ručné zadanie ceny, postup bol uvedený v kapitole „Predaj PLU s inou ako naprogramovanou cenou“.

Účtovanie so zlomkovým množstvom

Príklad: Cena je určená pre balenie 5 kusov (napr. krabička žiaroviek) v cene 1.99 EUR. Zákazník kupuje len 3 ks. Postup:

Postupnosť krokov	Displej obsluhy	Účtenka
	3/5*	
	3/5* žiarovka 40W 1.19	

Je možné použiť aj ručné zadanie ceny, postup bol uvedený v kapitole „Predaj PLU s inou ako naprogramovanou cenou“.

ĎALŠIE MOŽNOSTI PREDAJA

Predaj linkovaných položiek

Ak má predané PLU naprogramovanú k sebe aj linkovanú položku (obal, prepravka, akciový tovar,...), pokladnica automaticky pokračuje v predaji prilinkovanej položky (pozri kapitolu Programovanie pokladnice – Tovarové položky).



Pravidlá platné pre účtovanie linkovaných položiek:

- Zrušením hlavnej položky z nákupu sa automaticky zruší aj prilinkovaná položka.
- Vrátením hlavnej položky sa automaticky zaúčtuje aj vrátenie prilinkovanej položky.
- Prilinkovaná položka sa zaúčtuje s rovnakým množstvom ako hlavná položka.
- Zaúčtovanie zľavy/prirážky na hlavnú položku sa neprejaví na prilinkovanej položke, ale len na hlavné PLU.
- Cena hlavnej položky zadaná z klávesnice sa neuplatní u prilinkovanej položky.

Účtovanie vratných obalov

Pri programovaní vratného obalu je potrebné nastaviť príslušný príznak (PLU-vr. obal – áno), viac v kapitole Programovanie pokladnice – Tovarové položky. Následne je možné danú tovarovú položku prilinkovať k inej.

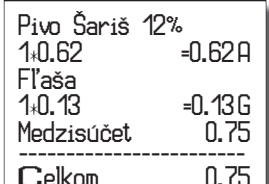
Príklad: Zákazník kupuje Pivo Šariš 12% (PLU č.4 s cenou 0,62 EUR), k tovarovej položke č. 4 je prilinkované PLU č.100 (Fľaša s cenou 0,13 EUR).

Postupnosť krokov	Displej obsluhy	Účtenka
	1*Fľaša 0.13	 <p>Pivo Šariš 12% 1:0.62 =-0.62 A Fľaša 1:0.13 =-0.13 G Medzisúčet 0.75 ----- Celkom 0.75 Hotovosť 0.75</p>
	Medzisúčet 0.75 EUR	
	Hotovosť 0.75 EUR	

Poznámka:

V prvom kroku sa na displeji na krátku chvíľu najskôr zobrazí informácia o predaji piva, vzápätí sa zobrazí informácia o predaji prilinkovanej položky (fľaše).

Účtovanie tovaru pomocou čiarového kódu

- predaj nasnímaním čiarového kódu

K pokladnici je možné pripojiť snímač čiarových kódov. Predaj tovaru pomocou tohto snímača spočíva v jednoduchom nasnímaní čiarového kódu z obalu tovaru. Pre správnu funkčnosť snímača čiarového kódu s pokladnicou je potrebné naprogramovať parametre snímača a pokladnice (viď. Programovanie pokladnice – Periférie).

Príklad 1: Predaj 3 ks tovaru pomocou snímača čiarových kódov.

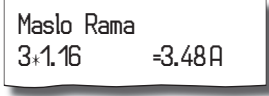
Postupnosť krokov	Displej obsluhy	Účtenka
	3*	 <p>Maslo Rama 3:1.16 =-3.48 A</p>
zoslánanie čiarového kódu	3* Maslo Rama 3.48	



Poznámka:

Čiarový kód musí byť naprogramovaný pre dané PLU



- predaj tovaru ručne zadaného čiarového kódu

V nutných prípadoch, keď nastane porucha snímača čiarového kódu, alebo čiarový kód nie je možné skenerom prečítať, je možné vykonať predaj tovaru ručným zadaním čiarového kódu priamo cez klávesnicu.

Príklad 2: Predaj jedného tovaru s čiarovým kódom 8586001760096.



Postupnosť krokov	Displej obsluhy	Účtenka
	8586001760096	Pivo 12% 1*0.41 =0.41A
	1* Pivo 12% 0.41	

Príklad 3: Predaj 5 kusov tovaru s čiarovým kódom 8586001760096.





Postupnosť krokov	Displej obsluhy	Účtenka
	5*	Pivo 12% 5*0.41 =2.05A
	5* 8586001760096	
	5*Pivo 12% 0.41	

Zadanie množstva pomocou pripojených elektronických váh

Pokladnica Euro-50TE Mini je schopná načítavať hmotnosť váženého tovaru priamo z pripojenej elektronickej váhy. Komunikácia s váhou je možná len v režime „R“ alebo „T“. Elektronická váha sa pripája k pokladnici cez port, ktorý bol nastavený v menu „Periférie - Váhy“ (port pre váhy je voliteľným príslušenstvom).

Po vyvolaní komunikácie (načítanie hmotnosti) s elektronicou váhou stlačením klávesu  SCALE je možné meniť hmotnosť váženého tovaru (pridávať alebo uberať tovar) dovtedy, pokiaľ na klávesnici nestlačíte ďalší kláves. Po načítaní hmotnosti váženého tovaru do pokladnice stačí zadať kód položky a stlačiť kláves  (PLU). Ak hmotnosť na váhach nie je ustálená, alebo je záporná, prípadne nulová, tovar nie je možné zaúčtovať.

Príklad: Predaj tovaru č. 21 (PLU 21) s načítaním hmotnosti 0,253 kg z elektronických váh.

Postupnosť krokov	Displej obsluhy	Účtenka
 (načítanie hmotnosti z el. váhy)	Vázenie... 0.253	Mandarinky 0.253*1.04 =0.26A
  	0.253*Mandarinky 0.26	

Pre správnu činnosť elektronickej váhy pripojenej k pokladnici je potrebné naprogramovať v programovacom režime pokladnice typ pripojenej váhy (viď. kapitola „Periférie - Váhy“).

O možnosti pripojenia konkrétnych typov elektronickej váhy sa informujte u svojho dodávateľa pokladnice.

OPRAVY A ZRUŠENIE**Mazanie**

Příklad: Zadali ste nesprávnu cenu, ktorá ešte nebola vytlačená V nasledujúcom príklade číslo 1230 bolo zadané chybné namiesto správneho čísla 1290.

Postupnosť krokov	Displej obsluhy
PORS 1 TUV 2 WXYZ 3 A/D/F 0	1230
↑ CL	16-01-2008 R 14:57:50
PORS 1 TUV 2 DEF 9 A/D/F 0	1290

Zrušenie (storno)

Funkcia zrušenie (storno) sa používa len na opravu predaných položiek v jednom konkrétnom, ešte neukončenom nákupe.

Příklad použitia: V nákupe sme omylom zaúčtovali zlú položku alebo si zákazník rozmyslel kúpu danej položky.

- Zrušenie poslednej načítovanej položky - priame zrušenie.

Postup: Predali ste položku Syr Encián a Maslo Flóra, ale maslo chcete z nákupu odstrániť a ukončiť nákup:

Postupnosť krokov	Displej obsluhy	Účtenka
PORS 1 PLU	1*Syr Encián 0.90	Syr Encián 1.0.90 =-0.90A
TUV 2 PLU	1*Maslo Flóra 1.04	Maslo Flóra 1.1.04 =-1.04A
RF 5	Zrušenie -1.04	Zrušenie Maslo Flóra 1.1.04 =-1.04A
TL TOTAL	Hotovosť 0.90 EUR	----- Celkom 0.90 Hotovosť 0.90

- Zrušenie jedného z predchádzajúcich záznamov (nie posledného zaúčtovaného) - nepriame zrušenie.

Postup: Ak chcete zrušiť v nákupe jeden z predchádzajúcich tovarov (nie posledný), je potrebné si ho pomocou šípiek (↑) alebo (↓) nalistovať v zozname predaných položiek, potom zrušiť tlačidlom (RF 5) (ZRUŠIŤ).

Příklad: Predali ste Syr Encián a Maslo Flóra a následne chcete zrušiť z nákupu položku Syr Encián:

Postupnosť krokov	Displej obsluhy	Účtenka
	1*Syr Encián 1 0.90	Syr Encián 1:0.90 =-0.90 A
	1*Maslo Flóra 1 1.04	Maslo Flóra 1:1.04 =-1.04 A
	1*Maslo Flóra (2) 1.04	Zrušenie Syr Encián
	1*Syr Encián (1) 0.90	1:0.90 =-0.90 A
	Zrušenie -0.90	Celkom 1.04 Hotovosť 1.04
	Hotovosť 1.04 SKK	

Poznámka:

Číslo v zátvorke určuje poradové číslo položky v nákupe.

- Zrušenie (anulácia) celej účtenky.

Postup: Ak chcete zrušiť celú účtenku, postupujte nasledovne:

Postupnosť krokov	Displej obsluhy	Účtenka
	1*Syr Encián 0.90	Syr Encián 1:0.90 =-0.90 A
	1*Maslo Flóra 1.04	Maslo Flóra 1:1.04 =-1.04 A
	Medzisúčet 1.94 EUR	Medzisúčet 1.94
	Anulácia účtenky -1.94	Anulovaná účtenka

PRIRÁŽKY A ZĽAVY

Percentuálna prirážka a percentuálna zľava na položku

Pokladnica dovoľuje naprogramovať výšku percentuálnej sadzby, ktorú môžete účtovať ako prirážku klávesom (PERCENTUÁLNA PRIRÁŽKA) a zľavu klávesom (PERCENTUÁLNA ZĽAVA) a taktiež limit pre ručné zadávanie zľavy alebo prirážky pri predaji. Ak potrebujete účtovať inú sadzbu ako je predprogramovaná, zadajte pred stlačením klávesu (PERCENTUÁLNA PRIRÁŽKA), alebo (PERCENTUÁLNA ZĽAVA) číselnú hodnotu prirážky alebo zľavy. Hodnota novej sadzby bude akceptovaná len vtedy, ak neprekračuje naprogramovaný limit pre ručné zadanie; a uplatní sa len pre jednu registráciu.

Prirážky alebo zľavy nie je možné aplikovať na tovarové položky, ktoré sú naprogramované ako vratné obaly. Ak boli v nákupe zaúčtované vratné obaly, po aplikovaní prirážky/zľavy na nákup (po stlačení) sa neaplikuje na vratné obaly.

Postup aplikácie naprogramovanej percentuálnej zľavy: (podmienka: naprogramované hodnoty v P-režime pre prirážky a zľavy, pozri kapitolu Programovanie pokladnice – Prirážky a zľavy), chceme na položku Syr Encián aplikovať naprogramovanú 10% zľavu:

Postupnosť krokov	Displej obsluhy	Účtenka
POS 1 PLU	1*Syr Encián 0.90	Syr Encián 1.0.90 =-0.90 A
-€ %-	Zľava %- -0.09	Zľava 10.00% -0.09 A
TL TOTAL	Hotovosť 0.81 EUR	

• pre aplikáciu prirážky postupujeme podobne, namiesto klávesu $\left[\begin{smallmatrix} -€ \\ \% - \end{smallmatrix} \right]$ (PERCENTUÁLNA ZĽAVA) stlačíme kláves $\left[\begin{smallmatrix} +€ \\ \% + \end{smallmatrix} \right]$ (PERCENTUÁLNA PRIRÁŽKA).

Postup ručného zadania percentuálnej zľavy: (podmienka: naprogramované hodnoty limitov v P-režime pre prirážky a zľavy, pozri kapitolu Programovanie pokladnice – Prirážky a zľavy), chceme na položku Syr Encián aplikovať 5% zľavu (ak je prirážka alebo zľava vyššia ako limit pre ručné zadania zobrazí sa chyba):

Postupnosť krokov	Displej obsluhy	Účtenka
POS 1 PLU	1*Syr Encián 0.90	Syr Encián 1.0.90 =-0.90 A
5 %-	Zľava %- -0.05	Zľava 5.00% -0.05 A
TL TOTAL	Hotovosť 0.85 EUR	

• pre aplikáciu ručného zadania percentuálnej prirážky postupujeme podobne, namiesto klávesu $\left[\begin{smallmatrix} -€ \\ \% - \end{smallmatrix} \right]$ (PERCENTUÁLNA ZĽAVA) stlačíme kláves $\left[\begin{smallmatrix} +€ \\ \% + \end{smallmatrix} \right]$ (PERCENTUÁLNA PRIRÁŽKA).

Percentuálna prirážka a percentuálna zľava na medzisúčte

Postup: Ak majú mať všetky položky v rámci transakcie (nákupu) pripočítanú rovnakú zľavu alebo prirážku je možné ju naučťovať naraz pre celú transakciu (nákup). Je nutné nablokovať celý nákup (všetky položky), zatlačiť $\left[\begin{smallmatrix} ST \\ SUBTOTAL \end{smallmatrix} \right]$ SUBTOTAL (MEDZISÚČET) a aplikovať naprogramovanú, alebo ručne zadanú prirážku alebo zľavu.

Príklad: Na predané ľubovoľné položky s celkovou cenou napríklad 23,00 EUR uplatním naprogramovanú 10% zľavu:

Postupnosť krokov	Displej obsluhy	Účtenka
predaj položiek		Medzisúčet 23.00
ST SUBTOTAL	Medzisúčet 23.00 EUR	Zľava na MS 10.00% -2.30
-€ %-	Zľava %- -2.30	----- Celkom 20.70
TL TOTAL	Hotovosť 20.70 EUR	Hotovosť 20.70

- pre aplikáciu percentuálnej prirážky na celý nákup postupujeme podobne, namiesto klávesu $\left[\begin{smallmatrix} -€ \\ \% \end{smallmatrix} \right]$ (PERCENTUÁLNA ZĽAVA) stlačíme kláves $\left[\begin{smallmatrix} +€ \\ \% \end{smallmatrix} \right]$ (PERCENTUÁLNA PRIRÁŽKA).

Postup ručného zadania zľavy: Použijeme predchádzajúci príklad ale s ručne zadanou zľavou 4%.

Postupnosť krokov	Displej obsluhy	Účtenka
predaj položiek		Medzisúčet 23.00
$\left[\begin{smallmatrix} ST \\ SUBTOTAL \end{smallmatrix} \right]$	Medzisúčet 23.00 EUR	Zľava na MS 4.00% -0.92
$\left[\begin{smallmatrix} GH \\ 4 \end{smallmatrix} \right]$ $\left[\begin{smallmatrix} -€ \\ \% \end{smallmatrix} \right]$	Zľava % -0.92	----- Celkom 22.08
$\left[\begin{smallmatrix} TL \\ TOTAL \end{smallmatrix} \right]$	Hotovosť 22.08 EUR	Hotovosť 22.08

- pre aplikáciu ručne zadanej percentuálnej prirážky na celý nákup postupujeme podobne, namiesto klávesu $\left[\begin{smallmatrix} -€ \\ \% \end{smallmatrix} \right]$ (PERCENTUÁLNA ZĽAVA) stlačíme kláves $\left[\begin{smallmatrix} +€ \\ \% \end{smallmatrix} \right]$ (PERCENTUÁLNA PRIRÁŽKA).

Hodnotová prirážka a hodnotová zľava

Pokladnica umožňuje aplikovanie hodnotovej prirážky alebo zľavy na posledne zaúčtovanú položku alebo na všetky položky v nákupe. Veľkosť zadanej hodnotovej prirážky alebo zľavy nemôže byť väčšia, ako je hodnota položky, prípadne skupiny položiek, na ktorú je prirážka alebo zľava aplikovaná.

Zadávanie hodnotovej prirážky/zľavy je podmienené nastavením limitu percentuálnej prirážky/zľavy. Ak je limit percentuálnej prirážky/zľavy nastavený na hodnotu 0, nie je možné zadávať ani hodnotovú prirážku/zľavu. Ak je hodnota nenulová, je zadávanie hodnotovej prirážky/zľavy povolené.

Postup zadania hodnotovej zľavy na medzisúčet: Použijeme predchádzajúci príklad, ale s ručne zadanou hodnotovou zľavou 10,00 EUR.

Postupnosť krokov	Displej obsluhy	Účtenka
predaj položiek		Medzisúčet 25.00
$\left[\begin{smallmatrix} ST \\ SUBTOTAL \end{smallmatrix} \right]$	Medzisúčet 25.00 EUR	Zľava na MS -10.00
$\left[\begin{smallmatrix} POS \\ 1 \end{smallmatrix} \right]$ $\left[\begin{smallmatrix} RPT \\ 0 \end{smallmatrix} \right]$ $\left[\begin{smallmatrix} ZIB \\ . \end{smallmatrix} \right]$ $\left[\begin{smallmatrix} RPT \\ 0 \end{smallmatrix} \right]$ $\left[\begin{smallmatrix} RPT \\ 0 \end{smallmatrix} \right]$ $\left[\text{SHIFT} \right]$ $\left[\begin{smallmatrix} -€ \\ \% \end{smallmatrix} \right]$	Zľava - -10.00	----- Celkom 15.00
$\left[\begin{smallmatrix} TL \\ TOTAL \end{smallmatrix} \right]$	Hotovosť 15.00 EUR	Hotovosť 15.00

- pre aplikáciu hodnotovej prirážky na medzisúčet postupujeme podobne, namiesto klávesov $\left[\text{SHIFT} \right]$ $\left[\begin{smallmatrix} -€ \\ \% \end{smallmatrix} \right]$ stlačíme $\left[\text{SHIFT} \right]$ $\left[\begin{smallmatrix} +€ \\ \% \end{smallmatrix} \right]$.

Postup zadania hodnotovej zľavy na položku: Zľava na syr Encián v hodnote 0,90 EUR.

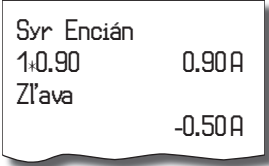
Postupnosť krokov	Displej obsluhy	Účtenka
POBS 1 PLU	1*Syr Encián 0.90	
APV 0 . JAL 5 APV 0 SHIFT € %-	Zľava - -0.50	
TL TOTAL	Hotovosť 0.40 EUR	

- pre aplikáciu hodnotovej prirážky na položku postupujeme podobne, namiesto klávesov SHIFT € %- stlačte SHIFT € %+.

VRÁTENIE

Vrátenie tovaru (refund)

Funkcia sa používa pri reklamácii, resp. vrátení tovaru z akejkoľvek inej príčiny. Túto funkciu je možné použiť jedine ako samostatnú operáciu, nemožno ju použiť počas otvoreného (rozblokovaného) nákupu.

V súlade s vyhláškou o registračných pokladniciach sa hodnota operácie vrátenia tovaru zaraďuje do počítadla „Zaporný obrat“. V pokladnici sa k tomuto účelu používa menu „Vrátenie“. **Postup:** Vrátenia položky syr Encián s naprogramovanou cenou (0,90 EUR).

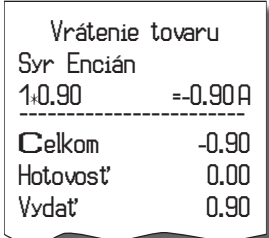
Postupnosť krokov	Displej obsluhy	Účtenka
R-režim	08-05-2008 R 12:00:00	
zatlačte tlačidlo MENU	REGISTRÁCIA Predaj	
šípkami ← alebo → prejdite na menu VRÁTENIE	REGISTRÁCIA Vrátenie	
potvrďte tlačidlom TL TOTAL	Vrátenie tovaru	
POBS 1 PLU	1*Syr Encián -0.90	
potvrďte tlačidlom TL TOTAL	UYDAŤ 0.90 EUR	

Poznámka:

V tomto menu vrátenia je možné použiť všetky predchádzajúce spôsoby predaja položky (zadania ceny, násobné, deleného množstva, ...). Nie je možné použiť operácie prirážok a zliav!

Vrátenie obalu (refund) - vymazať

Funkcia sa používa pri vrátení obalov (fľaša, prepravka, sud, ...). V súlade s vyhláškou o registračných pokladniciach sa hodnota operácie vrátenia zaraďuje do záporného obratu GT3. V pokladnici sa k tomuto účelu používa kláves SHIFT RF (VRÁTENIE OBALU). Funkciu vrátenia obalov je možné použiť samostatne, alebo v rámci rozblokovaného nákupu.

Postup: Vrátanie piatich fliaš naprogramovaných ako PLU č. 20 s naprogramovanou cenou (0,13 EUR). Je potrebné aby PLU č. 20 bolo naprogramované ako vratný obal (viď. kapitolu Programovanie pokladnice – Tovarové položky).

Postupnosť krokov	Displej obsluhy	Účtenka
R-režim	08-08-2008 R 12:00:00	
zatlačte tlačidlo	Vrátanie obalu	
	5*	
	5*Flaša -0.65	
ukončíte účtenku tlačidlom	Vydať 0.65 EUR	

Pri vrátení obalov je možné použiť všetky predchádzajúce spôsoby predaja položky (zadania ceny, násobného, deleného množstva, ...). Nie je možné použiť operácie prirážok a zliav!

VKLAD HOTOVOSTI

Vklad sa používa na zaznamenávanie neobchodných platieb (vkladov). Príkladom je vloženie dennej počítačovej hotovosti do zásuvky pokladnice. Pokladnica umožňuje vkladateľovi vytlačiť doklad o vložení hotovosti. Podľa vašich požiadaviek doklad môže obsahovať aj meno vkladajúceho a dôvod vkladu. Meno a dôvod je možné zadať až na 24 znakov alebo 12 znakov dvojitej šírky. Na vytlačennom doklade je ešte vyhradené miesto pre podpis vkladajúceho. Zadanie mena vkladajúceho a dôvod vkladu je nepovinné. Ak nechcete zadávať tieto údaje, stačí ukončiť operáciu vkladu dvojitým stlačením klávesu TOTAL (CELKOM).

Postup: Vklad v hlavnej mene 1000,00 EUR v hotovosti:

















Postupnosť krokov	Displej obsluhy	Účtenka
R-režim	08-08-2008 R 12:00:00	
zatlačte tlačidlo	REGISTRÁCIA Predaj	
šípkami alebo prejdite na menu Vklad hotovosti	REGISTRÁCIA Vklad hotovosti	
potvrďte tlačidlom	Hodnota:	
	Hodnota: 1000.00	
zadajte meno pokladníka, potvrdte tlačidlom	Meno: Jano	
zadajte dôvod vkladu, potvrdte tlačidlom	Dôvod: otvorenie dňa	

Vytlačí sa účtenka, v spodnej časti je možné podpísať pokladníkom tento doklad.

VÝBER HOTOVOSTI ALEBO ŠEKOV

Výber peňažnej hotovosti alebo šekov zo zásuvky pokladnice, ktorý nesúvisí s predajom, sa zaznamenáva pomocou operácie „výber hot./šekov“. Túto funkciu používame napríklad pri odvode tržby pri striedaní pokladníkov alebo pri potrebe znížiť množstvo peňazí v zásuvke. Pokladnica umožňuje vytlačiť doklad o výbere hotovosti. Podľa vašich požiadaviek doklad môže obsahovať aj meno vyberajúceho a dôvod výberu. Meno a dôvod je možné zadať až na 24 znakov alebo 12 znakov dvojitej šírky. Na vytlačennom doklade je ešte miesto pre podpis vyberajúceho. Zadanie mena vyberajúceho a dôvod výberu je nepovinné. Ak nechcete zadávať tieto údaje, stačí ukončiť operáciu výber dvojitým stlačením klávesu  TOTAL (CELKOM).

Príklad: Výber 500,00 EUR (hlavná mena v hotovosti):

Postupnosť krokov	Displej obsluhy	Účtenka
R-režim	08-08-2008 R 12:00:00	<div style="border: 1px solid black; padding: 10px; border-radius: 10px;"> <p>Hotovosť Výber 500.00</p> <p>MENO: Jano</p> <p>Dôvod výberu: koniec dňa</p> <p>Podpis:</p> </div>
zatlačte tlačidlo 	REGISTRÁCIA Predaj	
šípkami  alebo  prejdite na menu Výber hot./šekov	REGISTRÁCIA Výber hot./šekov	
potvrďte tlačidlom  , pokiaľ sa jedná o výber šekov, šípkami  alebo  prejdite na Šeky-hl. mena	Výber hot./šekov Hot.-hl. mena	
potvrďte tlačidlom 	Hodnota:	
      	Hodnota: 500.00	
zadajte meno pokladníka, potvrdte tlačidlom 	Meno: Jano	
zadajte dôvod výberu, potvrdte tlačidlom 	Dôvod: koniec dňa	

TIP: V prípade ak chcete vybrať celý obsah zásuvky (napríklad výber v hlavnej mene) je nutné zadať ako hodnotu výberu 0,00.

ÚHRADA FAKTÚRY A VRÁTENIE FAKTÚRY

Úhrada faktúry a vrátenie faktúry je špeciálny typ pokladničného dokladu, ktorý neobsahuje žiadne tovarové položky a slúži ako doklad k zaplateniu faktúry. Aby sme mohli vytvárať tento typ dokladu je nutné nastaviť jednu z daňových hladín na špeciálnu hodnotu, čím vyhradíme túto daňovú hladinu pre faktúry (viď kapitola Programovanie daňových sadzieb). V tejto daňovej hladine sa potom bude kumulovať celková suma za úhrady faktúr a vrátenie faktúr v rámci jedného obchodného dňa. Táto celková suma je potom spolu s počtom úhrad faktúr tlačenej na prehľadovej a dennej Z uzávierke.

Příklad: Úhrada faktúry v hodnote 250,00 EUR:

Postupnosť krokov	Displej obsluhy	Účtenka
R-režim	28-03-2011 R 12:00:00	Úhrada faktúry Číslo faktúry: 123456789 =250.00 ~~~~~ Celkom EUR 250.00 Hotovosť EUR 250.00 ~~~~~ 28-03-2011 12:00 0004 POKLADN.01 DKP: 724202001234500 66489X IF
zatlačte tlačidlo	REGISTRÁCIA Predaj	
šípkami alebo prejdite na menu Faktúra a potvrďte tlačidlom	REGISTRÁCIA Faktúra	
Zadajte číslo faktúry (nepovinný údaj) a potvrďte tlačidlom	číslo faktúry:	
	Suma za úhradu: 250.00	
ukončíte účtenku tlačidlom alebo alebo	123456789 250,00	

Příklad: Vrátene faktúry v hodnote 50,00 EUR

Postupnosť krokov	Displej obsluhy	Účtenka
R-režim	28-03-2011 R 12:00:00	Vrátene faktúry Číslo faktúry: 123456789 =-50.00 ~~~~~ Celkom EUR -50.00 Hotovosť EUR 0.00 Vydať EUR 50.00 ~~~~~ 28-03-2011 12:00 0004 POKLADN.01 DKP: 724202001234500 66489X IF
zatlačte tlačidlo	REGISTRÁCIA Predaj	
šípkami alebo prejdite na menu Vrátene faktúry a potvrďte tlačidlom	REGISTRÁCIA Vrátene faktúry	
Zadajte číslo faktúry (nepovinný údaj) a potvrďte tlačidlom	číslo faktúry:	
	Suma za úhradu: 50.00	
ukončíte účtenku tlačidlom alebo alebo	123456789 -50,00	

ZADANIE REFERENČNÉHO ČÍSLA

Pri určitých transakciách je potrebné pre kontrolu vytlačiť na účtenke referenčné číslo. Referenčné číslo sa zadá z numerickej časti klávesnice a stlačením klávesu . Referenčné číslo môže mať až 16 čísiel.

Do účtenky je možné zadať napr. identifikáciu zákazníka. Pri začatím nákupu, resp. pred začatím nákupu, zadajte číslo zákazníka a stlačte kombináciu klávesov . Maximálna dĺžka referenčného čísla je 18

znakov. Na displeji sa zobrazí naprogramovaný text (default hodnota je „Referenčné číslo“) a zadané číslo. Je možné pokračovať ďalej v účtovaní. Toto číslo sa vytlačí na účtenke v časti „informatívne údaje“.

Referenčné číslo je možné načítať aj prostredníctvom skenera čiarových kódov. Za referenčné číslo bude považovaný čiarový kód začínajúci kódom 22.

ÚČTOVANIE S DRUHOU MENOU

Pred tým ako sa začnete venovať tejto kapitole prečítajte si kapitolu „Pojmy definujúce zavedenie meny euro resp. platby v cudzej mene“. Pokladnica Euro-50TE Mini je schopná pracovať s hlavnou, cudziou (vedľajšou) a duálnou menou podľa etapy euro meny v ktorej sa nachádza.

Poznámka:



Kvôli možnosti nastavenia rozdielneho počtu desatinných miest pre rôzne meny (napr. pre EUR zobrazovanie a programovanie cien na 3 resp. 2 desatinné miesta, resp. pre inú cudziu menu zobrazovanie a programovanie cien na 2 desatinné miesta) doporučujeme pri zadávaní hodnôt do pokladnice používať desatinnú čiarku. Napr. pre zadanie

23.00 stačí stlačiť klávesy 23., pre zadanie 38.500 stačí stlačiť klávesy 38.5 a pokladnica automaticky doplní desatinné miesta podľa nastavenia príznaku danej meny pre zobrazovanie a programovanie cien.

Etapa povinného duálneho zobrazovania

Táto etapa bude trvať do konca roka 2009. Etapa prechodu na menu euro po ukončení duálneho obehu s možnosťou použitia inej cudzej meny. Hlavnou menou je euro, duálnou menou je slovenská koruna a cudzou (vedľajšou) menou je ľubovoľná cudzia mena. V duálnej mene (SKK) nie je možné realizovať platby ani výdavky – slúži iba na informatívne zobrazovanie cien nákupov pre potreby duálneho zobrazovania.

Postup:

Po stlačení tlačidla  SUBTOTAL (MEDZISÚČET) je na displeji zobrazená hodnota nákupu v hlavnej mene (euro). Stlačením tlačidla  PRICE (CENA) je hodnota nákupu prepočítaná na hodnotu v cudzej mene. Opätovným stlačením tlačidla  PRICE (CENA) je hodnota medzisúčtu prepočítaná a zobrazovaná v hlavnej alebo cudzej mene. Po výbere potrebnej meny nákup ukončíte tlačidlom pre určenie platby, v cudzej (vedľajšej) mene sú možné platby iba v hotovosti. Spôsob platby a platby v hlavnej a cudzej mene je možné rôzne kombinovať.

Poznámka:

Pre platbu v cudzej (vedľajšej) mene je potrebné aby bola táto mena naprogramovaná (vid. kapitolu Programovanie pokladnice – Meny)

Příklad: Kúpa kabátu za 80 EUR. Zákazník chce zaplatiť 30 USD v hotovosti, 20 EUR s kreditnou kartou a zvyšok chce doplatiť v hotovosti v EUR.

Postupnosť krokov	Displej obsluhy	Účtenka
ST SUBTOTAL	Medzisúčtet 80.00 EUR	Kabát čierny 1,80.00 80.00A
PRICE	Medzisúčtet 116.55 USD	Medzisúčtet 80.00A
WAYZ 3 0 . 0 0 TL TOTAL	Doplatiť 86.55 USD	Celkom 80.00
PRICE	Doplatiť 59.41 EUR	30.00USD= Hotovosť 20.59 Kredit 20.00 Hotovosť 39.41
TUV 2 0 . 0 0 SHIFT CR SCALE	Doplatiť 39.41 EUR	Zdaníť A 80.00 Bez DPH A 67.23 DPH A 19.00% 12.77
TL TOTAL	Hotovosť 39.41 EUR	Predaj celkom 80.00 Bez DPH celkom 67.23 DPH celkom 12.77
		Informatívne údaje Celkom SKK 2410.08 Výmenný kurz 1USD =-0.6864 EUR

Všetky finančné údaje sú uchovávané v hlavnej mene (euro). Prechod do jednotlivých etáp je popísaný v programovacej časti tejto príručky.

Ukončenie duálneho zobrazovania

Oporúčaný koniec duálneho zobrazovania je do júna 2010. Po ukončení duálneho zobrazovania je hlavnou menou euro a druhou menou je ľubovoľná cudzia mena. V cudzej (vedľajšej) mene sú možné platby iba v hotovosti. V rámci jedného nákupu je možné striedať platby v hlavnej a v cudzej mene až do zaplatenia celkovej ceny nákupu. Výdavok je možný iba v hlavnej mene. Spôsob ukončenia duálneho zobrazovania je popísaný v programovacej časti tejto príručky.

TEXTOVÝ ŽURNÁL

(presná kópia pokladničných dokladov, viď. §2 zákona 289/2008 Z. z.).

Pokladnica uchováva kontrolnú účtenku v pamäti pokladnice v elektronickej forme. Textový žurnál má kapacitu na 18990 riadkov (vrátane prázdnych), čo pri účtenkách s 3 položkami v 3 rôznych daňových hladinách predstavuje približne 450 účteniek.

Pre účely archivácie kontrolných záznamov je nutné použiť médium, ktoré spĺňa požiadavky zákona. Spoločnosť Elcom s. r. o. odporúča použiť DVD médiá typu GOLD (napr. DVD-R Archival Grade).

Pokladnica Euro-50TE Mini umožňuje prenos žurnálu do PC prostredníctvom funkcií komunikačnej knižnice, resp. exportovaním na pamäťovú kartu (nie je súčasťou pokladnice). Pokladnica umožňuje nastaviť aj automatický export elektronickeho žurnálu na SD kartu súčasne s vykonaním dennej uzávierky (P režim → Žurnál → Nastavenia → Autoexport). Pri tomto nastavení dôjde automaticky k vyexportovaniu žurnálu

na pamäťovú kartu a jeho vymazaniu z pamäte pokladnice (za predpokladu, že nedošlo k chybe pri exporte).

Textový žurnál nie je možné vymazať, ak neprebehla úspešne operácia exportu, resp. stiahnutia do PC. V priebehu účtovania je obsluha pokladnice informovaná o blížiacom sa zaplnení kapacity pamäte pre žurnál. Správa sa zobrazuje pri zapnutí pokladnice po prekročení 80% zaplnenia a po prekročení 95%. V tomto prípade odporúčame stiahnuť (exportovať) textový žurnál, následne ho vymazať a pokračovať v účtovaní. Po úplnom zaplnení žurnálu pokladnica neumožní začatie novej účtenky až do vymazania žurnálu z pokladnice po predchádzajúcom exporte resp. stiahnutí do PC.

BINÁRNY ŽURNÁL

(kópia číselných údajov z pokladničných dokladov, vid' §2 zákona 289/2008 Z. z.).

Služí na ukladanie informácií z predaja a ich ďalšie spracovanie a vyhodnocovanie prostredníctvom PC. Možnosti pre prácu s binárnym žurnálom sú: export na SD, zmazanie, zistenie veľkosti. Pokladnica kontroluje zaplnenie žurnálu a po dosiahnutí hranice nad 80% začne obsluhu upozorňovať na tento stav.

Pre účely archivácie kontrolných záznamov je nutné použiť médium, ktoré spĺňa požiadavky zákona. Spoločnosť Elcom s. r. o. odporúča použiť DVD médiá typu GOLD (napr. DVD-RArchival Grade).

Binárny žurnál je zložený z dokumentov. Podporovaný je iba dokument predaja a vrátenia v registračnom a v tréningovom režime. Každý dokument je zložený z položiek, pričom výnimočne postavenie majú položky hlavička a koniec, ktoré ohraničujú dokument.

Jednotlivé položky sú zložené z hodnôt svojich prvkov, ktoré sú oddelené oddeľovačom TAB (0x09). Každá položka je ukončená koncom riadku NL (0x0A).

Popis položiek binárneho žurnálu:

DocumentHeader – začiatok dokumentu		
DOCHDR	dt	
	dt:	DocumentType – možné hodnoty
		SALE/RETURN/SALET/RETURNT/LOAN(*)/LOANT(*)/INVOICE/INVOICET
		Písmeno T na konci typu dokumentu indikuje tréningový režim

(*) – vklad sa loguje iba vo fiškálnej verzii

SoldItem – položka predaja, vrátenia, prípadne zrušenia										
SI	id	text	uuuu	pppp	q1	qo	q2	rrrr	i	C D R L V

id:	ID tejto položky v nákupe
text:	PLUName
uuuu:	UnitPrice
pppp:	Price
q1:	prvé množstvo
q2:	druhé množstvo
qo:	QuantityOperator – možné hodnoty * a /
rrrr:	taxRate
i:	taxIdentifier – možné hodnoty A/B/C/...
C:	Container item – prítomnosť tejto hodnoty závisí od typu položky nákupu
D:	Descript item – prítomnosť tejto hodnoty závisí od typu položky nákupu
R:	Return operation – prítomnosť tejto hodnoty závisí od typu operácie
L:	Linked item – prítomnosť tejto hodnoty indikuje linkovanie danej položky na hlavnú (linkujúcu) položku.
V:	Void operation – prítomnosť tejto hodnoty závisí od typu operácie. Ak je hodnota prítomná, potom hodnota "id" identifikuje položku, ktorá bola zrušená.

ItemAdjustment – položka modifikácie ceny inej položky

ADJI	id adjt pppp aaaa V
id:	ID položky v nákupe, ktorej cena sa modifikuje
adjt:	AdjustmentType – možné hodnoty P+/P-/V+/V-
pppp:	veľkosť percentuálnej modifikácie pre P+ a P-
aaaa:	hodnota modifikácie
V:	Void operation – prítomnosť tejto hodnoty závisí od typu operácie

Void of Receipt – položka indikuje zrušenie nákupu

RCPV	Za touto položkou následuje ešte RCPDT a RCPID
-------------	--

SubtotalAdjustment – položka modifikácie hodnoty medzisúčtu

ADJSBTL	id adjt pppp ssss aaaa V
id:	ID tejto položky v nákupe
adjt:	AdjustmentType – možné hodnoty P+/P-/V+/V-
pppp:	veľkosť percentuálnej modifikácie
ssss:	hodnota medzisúčtu, ktorá sa modifikuje (bez vratných obalov a linkovaných položiek)
aaaa:	hodnota modifikácie
V:	Void operation – prítomnosť tejto hodnoty závisí od typu operácie. Ak je hodnota prítomná, potom hodnota "id" identifikuje položku, ktorá bola zrušená.

TenderItem – položka platby		
TNDR	ct tt aaa ffff rrrr	
	ct:	CurrencyType – možné hodnoty CURN/CURF pre národnú/cudziu menu
	tt:	TenderType – možné hodnoty CASH/CHECK/CARD
	aaaa:	Amount – hodnota platby v národnej mene
	ffff:	Foreign – hodnota platby v cudzej mene, ak je to platba v cudzej mene
	rrrr:	exchangeRate – výmenný kurz cudzej meny, ak je to platba v cudzej mene

TotalItem – sumárna položka nákupu		
TTL	gggg tttt rrrr	
	gggg:	Gross – celková hodnota nákupu s daňou
	tttt:	Tax – celková hodnota dane
	rrrr:	Rounding – hodnota zaokrúhlenia ceny nákupu. Hodnota môže byť aj záporná.

TaxItem – položka daňovej hladiny použitej v nákupe		
TAXI	tl rrrr gggg tttt	
	tl:	TaxLevel – možné hodnoty A/B/C/...
	rrrr:	taxRate – sadzba dane v percentách
	gggg:	hodnota nákupu s daňou pre danú hladinu
	tttt:	hodnota dane v danej hladine

DocumentReferenceNumber		
DOCRFN	nnnnn	
	nnnnn:	referenčné číslo dokumentu

ReceiptDateTime – Dátum a čas účtenky		
RCPDT	DD.MM.YYYY HH:MN:SS	

ReceiptID – identifikácia účtenky		
RCPID	nn rrrr OperatorName	
	nn:	ECR number
	rrrr:	ReceiptNumber – nula pre LOAN a LOANT

DocumentTrailer – koniec dokumentu		
DOCTR		

LoanItem - vklad platidla do zásuvky	
LOAN	ct tt aaa fff rrrr
	Zoznam a popis atribútov položky je zhodný s položkou TNDR. Prakticky sa použije iba CURN , CASH a hodnota vkladu. Ostatné atribúty sú v rezerve pre prípad logovania výberu, prípadne aj vkladu v cudzej mene alebo šekov. Dokument LOAN/LOANT je ukončený rovnako ako dokument SALE, tj. položkami RCPDT a RCPID.

DOCHDR LOAN					
LOAN	CURN	CASH	123.00	0.00	0.000000
RCPDT	25.02.2009	15:13:06			
RCPID	01	0000	POKLADN.01		
DOCTR					

DOCHDR LOANT					
LOAN	CURN	CASH	321.00	0.00	0.000000
RCPDT	25.02.2009	15:13:37			
RCPID	01	0000	POKLADN.01		
DOCTR					

Příklad dokumentu binárního žurnálu v textovém tvare:

DOCHDR SALE											
SI	1	chlieb	10.00	60.00	2.000	*	3.000	19.00	A		
SI	2	dezert	20.00	240.00	3.000	*	4.000	10.00	B		
SI	3	fľaša	4.00	4.00	1.000	*	1.000	0.00	G	C	
SI	4	minerálka	30.00	30.00	1.000	*	1.000	0.00	G		
SI	5	fľaša	4.00	4.00	1.000	*	1.000	0.00	G	C	
ADJI	4	P-	10.00	3.00							
SI	7	minerálka	30.00	30.00	1.000	*	1.000	0.00	G		
SI	8	fľaša	4.00	4.00	1.000	*	1.000	0.00	G	C	
ADJI	7	P-	10.00	3.00							
ADJI	7	P-	10.00	3.00	V						
SI	10	minerálka	30.00	30.00	1.000	*	1.000	0.00	G		
SI	11	fľaša	4.00	4.00	1.000	*	1.000	0.00	G	C	
SI	12	minerálka	30.00	30.00	1.000	*	1.000	0.00	G		
SI	13	fľaša	4.00	4.00	1.000	*	1.000	0.00	G	C	
ADJI	12	P+	10.00	3.00							
SI	12	minerálka	30.00	30.00	1.000	*	1.000	0.00	G		
	V										
SI	13	fľaša	4.00	4.00	1.000	*	1.000	0.00	G	C	
	V										
ADJI	12	P+	10.00	3.00	V						
SI	15	fľaša	4.00	4.00	1.000	*	1.000	0.00	G	C	R
SI	15	fľaša	4.00	4.00	1.000	*	1.000	0.00	G	C	R
	V										
SI	16	chlieb	10.00	10.00	1.000	*	1.000	19.00	A		
ADJI	16	P-	10.00	1.00							
ADJI	16	P-	10.00	1.00	V						
ADJSBTL	18	P+	10.00	397.00	39.70						
ADJSBTL	19	P+	10.00	436.70	43.70						
ADJSBTL	19	P+	10.00	436.70	43.70	V					
TNDR	CURN	CASH	452.50	0.00	0.00000						
TTL	452.50	36.30	-0.20								
TAXI	A	19.00	77.00	12.30							
TAXI	B	10.00	263.90	24.00							
TAXI	G	0.00	111.60	0.00							
DOCRFN	987654321										
RCPDT	21.01.2008	17:11:02									
RCPID	01	0056	POKLADN.01								
DOCTR											

UZÁVIERKY

REŽIMY UZÁVIEROK

Existujú dva režimy uzávierok: X-režim a Z-režim.

V X-režime sa vytlačí uzávierka bez toho, aby sa vymazal obsah pamäte. Používa sa pre generovanie prehľadu o predaji počas dňa, pri striedaní pokladníkov a pod. X - uzávierku možno vykonať aj niekoľkokrát počas dňa.

V Z-režime sa vytlačí uzávierka a vymaže sa obsah pamäte tých predajných údajov, ktoré boli vytlačené na uzávierke. Z - uzávierku vykonáme spravidla jedenkrát denne po ukončení denného predaja.

Uzávierky sú vždy v hlavnej mene.

GENEROVANÉ UZÁVIERKY

Pokladnica podporuje nasledovné typy uzávierok vyžadované zákonom 289/2008:

- Denná uzávierka (Z-režim -> Finančná uzáv. -> Denná)
- Intervalová uzávierka (X-režim -> Interval. uzáv.)
- Prehľadová uzávierka (X-režim -> Prehľadová uzáv. -> Denná)

Ďalšie typy podporovaných uzávierok:

- Denný obrat
- Pokladníkov
- DPT
- PLU
- Zásuvky
- Združená

OBSAH UZÁVIEROK

Denná uzávierka

- je tlačový výstup obsahujúci údaje o denných súhrnných finančných operáciách týkajúcich sa predaja tovaru alebo poskytovania služby.

Pri vykonaní tejto uzávierky dôjde k znulovaniu údajov z prevádzkovej pamäte pokladnice a ich zapísaniu do fiskálnej pamäte.

Denná uzávierka obsahuje najmenej tieto údaje:

- a) ochranný znak,
- b) daňový kód elektronickej registračnej pokladnice,
- c) daňové identifikačné číslo, ak podnikateľ nie je platiteľom dane z pridanej hodnoty,
- d) identifikačné číslo pre daň z pridanej hodnoty, ak podnikateľ je platiteľom dane z pridanej hodnoty,
- e) obchodné meno, sídlo alebo miesto podnikania podnikateľa a predajnémiesto, ak je odlišné od sídla alebo miesta podnikania,
- f) dátum a čas vyhotovenia,
- g) poradové číslo dennej uzávierky od uvedenia elektronickej registračnej pokladnice do prevádzky,
- h) počet dokladov označených slovami „NEPLATNÝ DOKLAD“,
- i) počet pokladničných dokladov zahrnutých do dennej uzávierky,
- j) obrat,
- k) záporný obrat,
- l) kumulovaný obrat,
- m) súčet dane z pridanej hodnoty v členení podľa sadzieb vypočítaný z celkových súm dane z pridanej hodnoty vytlačených na pokladničnom doklade, ak podnikateľ je platiteľom dane z pridanej hodnoty,
- n) súčet obratu v členení podľa sadzieb dane z pridanej hodnoty, ak podnikateľ je platiteľom dane z pridanej hodnoty,
- o) súčet stornovaných položiek a ich počet,
- p) súčet poskytnutých zliav a ich počet,
- q) súčet vrátení tovaru a ich počet,
- r) súčet záporných položiek a ich počet,
- s) súčet celkových súm uvedených na dokladoch označených slovami „NEPLATNÝ DOKLAD“.

Na základe zákona 289/2008 Z. z. §4 ods. 2 písm a) bod 1. musí pokladnica zabezpečovať „vyhotovenie dennej uzávierky, ak bola v elektronickej registračnej pokladnici v daný deň evidovaná tržba a do 24.00 hodiny daného dňa nebola vyhotovená denná uzávierka, pričom pokladničný doklad, ktorého vyhotovenie sa začalo pred 24.00 hodinou, bude započítaný do dennej uzávierky daného dňa a vyhotovenie ďalšieho pokladničného dokladu bude možné začať až po vyhotovení dennej uzávierky“.

Pokladnica na základe citovaného § neumožní pokračovať v účtovaní po 24. hodine, ak za predchádzajúci deň nebola vykonaná uzávierka. Pokladnica vyzve obsluhu k vykonaniu dennej uzávierky a až po jej vykonaní je možné pokračovať v účtovaní na pokladnici.

Intervalová uzávierka

- tlačový výstup obsahujúci podrobné alebo súhrnné údaje z fiskálnej pamäte za zvolený časový interval,

Intervalová uzávierka obsahuje najmenej dátum a čas vyhotovenia, údaje uvedené v zákone 289/2008 Z. z. § 4 ods. 4 písm. a) a b) druhom až ôsmom bode uložené vo fiskálnej pamäti a súhrnné údaje alebo podrobné údaje uvedené v §12 odseku 2 písm. h) až n) a p) až t):

§4 ods.4 písm. a)

1. daňový kód elektronickej registračnej pokladnice,
2. obchodné meno, sídlo alebo miesto podnikania podnikateľa a predajné miesto, ak je odlišné od sídla alebo miesta podnikania,
3. daňové identifikačné číslo, ak podnikateľ nie je platiteľom dane z pridanej hodnoty,
4. identifikačné číslo pre daň z pridanej hodnoty, ak podnikateľ je platiteľom dane z pridanej hodnoty,
5. dátum a čas uvedenia elektronickej registračnej pokladnice do prevádzky,
6. sadzba dane z pridanej hodnoty pre minimálne tri sadzby dane z pridanej hodnoty,
7. minimálne dve meny,

§4 ods.4 písm. b)

1. výmaz údajov z prevádzkovej pamäte pred vyhotovením dennej uzávierky v maximálnom počte 100 výmazov,
2. odpojenie tlačiarne s uvedením dátumu a času v maximálnom počte 500 odpojení,
3. odpojenie zobrazovacieho zariadenia pre zákazníka s uvedením dátumu a času v maximálnom počte 500 odpojení,
4. odpojenie fiskálnej pamäte s uvedením dátumu a času v maximálnom počte 500 odpojení,
5. dátum a čas každého prvého informovania o potrebe povinnej údržby elektronickej registračnej pokladnice v danom časovom intervale údržby v minimálnom počte 20 záznamov,
6. zmena sadzieb dane z pridanej hodnoty v minimálnom počte 20 zmien,
7. kontrolný kód na účely overenia pravosti kontrolného záznamu.

§12 ods.2:

- a) počet dokladov označených slovami „NEPLATNÝ DOKLAD“,
- b) počet pokladničných dokladov zahrnutých do dennej uzávierky,
- c) obrat,
- d) záporný obrat,
- e) kumulovaný obrat,
- f) súčet dane z pridanej hodnoty v členení podľa sadzieb vypočítaný z celkových súm dane z pridanej hodnoty vytlačených na pokladničnom doklade, ak podnikateľ je platiteľom dane z pridanej hodnoty,
- g) súčet obratu v členení podľa sadzieb dane z pridanej hodnoty, ak podnikateľ je platiteľom dane z pridanej hodnoty,
- h) súčet poskytnutých zliav a ich počet,
- i) súčet vrátení tovaru a ich počet,
- j) súčet záporných položiek a ich počet,
- k) súčet celkových súm uvedených na dokladoch označených slovami „NEPLATNÝ DOKLAD“.

Intervalovú uzávierku ďalej rozdeľujeme na podrobnú (X režim -> Interval. uzáv. -> Podrobná uzáv.) a súhrnnú (X režim -> Interval. uzáv. -> Súhrnná uzáv.). Obe môžu byť vykonávané na základe čísel uzávierok, resp. na základe dátumov obchodných dní, za ktoré boli uzávierky vykonané.

Podrobná uzávierka obsahuje postupný výpis uzávierok podľa toho, ako boli vykonávané. Sumárna uzávierka obsahuje sumár hodnôt z jednotlivých uzávierok zaznamenaných vo fiskálnej pamäti.

V prípade ak došlo v období, za ktoré sú sumárne uzávierky tlačené, k zmene daní, budú hodnoty kumulovaných obrátov a hodnoty daní tlačené dvakrát a to do obdobia pred zmenou daní a sumár po zmene daní.

Prehľadová uzávierka

- tlačový výstup obsahujúci údaje o denných súhrnných finančných operáciách týkajúcich sa predaja tovaru alebo poskytovania služby od začiatku predaja tovaru alebo poskytovania služby v danom dni,

Prehľadová uzávierka obsahuje najmenej údaje uvedené v §12 odseku 2 písm. b) až f), h) až k) a m) až t):

- a) daňový kód elektronickej registračnej pokladnice,
- b) daňové identifikačné číslo, ak podnikateľ nie je platiteľom dane z pridanej hodnoty,
- c) identifikačné číslo pre daň z pridanej hodnoty, ak podnikateľ je platiteľom dane z pridanej hodnoty,
- d) obchodné meno, sídlo alebo miesto podnikania podnikateľa a predajné miesto, ak je odlišné od sídla alebo miesta podnikania,
- e) dátum a čas vyhotovenia,
- f) poradové číslo dennej uzávierky od uvedenia elektronickej registračnej pokladnice do prevádzky,
- g) počet dokladov označených slovami „NEPLATNÝ DOKLAD“,
- h) počet pokladničných dokladov zahrnutých do dennej uzávierky,
- i) obrat,
- j) záporný obrat,
- k) súčet dane z pridanej hodnoty v členení podľa sadzieb vypočítaný z celkových súm dane z pridanej hodnoty vytlačených na pokladničnom doklade, ak podnikateľ je platiteľom dane z pridanej hodnoty,
- l) súčet obratu v členení podľa sadzieb dane z pridanej hodnoty, ak podnikateľ je platiteľom dane z pridanej hodnoty,
- m) súčet stornovaných položiek a ich počet,
- n) súčet poskytnutých zliav a ich počet,
- o) súčet vrátení tovaru a ich počet,
- p) súčet záporných položiek a ich počet,
- q) súčet celkových súm uvedených na dokladoch označených slovami „NEPLATNÝ DOKLAD“.

Denný obrat

Jedná sa o jednoduchú, rýchlu uzávierku, ktorá zobrazí na displeji pokladnice aktuálny denný obrat.

X-správa pokladníkov

Denná/mesačná X-správa pokladníkov vytlačí:

- meno pokladníka,
- počet, hodnotu súčtu kladných a záporných operácií predaja a vrátenia tovaru od poslednej Z-dennej/mesačnej uzávierky pokladníkov,
- hodnotu celkového predaja.

Mesačná X-správa sa aktualizuje až po Z-dennej uzávierke pokladníkov.

Z - uzávierka pokladníkov

Denná/mesačná Z - uzávierka pokladníkov vytlačí:

- meno pokladníka,
- počet, hodnotu súčtu kladných a záporných operácií predaja alebo vrátenia tovaru od poslednej dennej/mesačnej Z - uzávierky pokladníkov,
- hodnotu celkového predaja za deň/mesiac.

Po vytlačení dennej uzávierky pokladníkov sa obsah pamäte pripočíta k obsahu mesačnej uzávierky pokladníkov a následne sa vynuluje.

Po vytlačení sa obsah pamäte mesačnej uzávierky pokladníkov vynuluje.

DPT X-správa

Denná/mesačná DPT X-správa vytlačí:

- názov DPT,
- počet a hodnotu predaných DPT,
- súčet hodnoty všetkých predaných DPT za deň/mesiac.

DPT Z - uzávierka

Denná/mesačná DPT uzávierka vytlačí:



- názov DPT,
- počet a hodnotu predaných DPT,
- súčet hodnoty všetkých predaných DPT za deň/mesiac.

Po vytlačení dennej uzávierky DPT sa obsah pamäte pripočíta k obsahu mesačnej uzávierky DPT a následne sa vynuluje.

Po vytlačení sa obsah pamäte mesačnej uzávierky DPT vynuluje.

PLU X-správa

Postup pri tlači PLU X - správy :





- voľba spodnej hranice, voľba čísla PLU, od ktorého sa má tlačiť uzávierka PLU,
- potvrdenie tlačidlom  TOTAL (CELKOM),
- voľba hornej hranice, voľba čísla PLU, do ktorého sa má tlačiť uzávierka PLU,
- potvrdenie tlačidlom  TOTAL (CELKOM),
- tlač č. záznamu - pri nastavení tlači čísla záznamu na „áno“ sa pri každom PLU vytlačí aj číslo PLU,
- potvrdenie tlačidlom  TOTAL (CELKOM).

PLU X-správa vytlačí:

- číslo PLU (pokiaľ „Tlač č. záznamu“ bolo nastavené na „áno“),
- názov PLU,
- počet a hodnotu predaných PLU,
- súčet hodnoty všetkých predaných PLU.

PLU Z - uzávierka

Postup pri tlači Z - PLU uzávierky :

- voľba spodnej hranice, voľba čísla PLU, od ktorého sa má tlačiť uzávierka PLU,
- potvrdenie tlačidlom  TOTAL (CELKOM),
- voľba hornej hranice, voľba čísla PLU, do ktorého sa má tlačiť uzávierka PLU,
- potvrdenie tlačidlom  TOTAL (CELKOM),
- tlač reportu - v tomto kroku sa pri voľbe tlačiť report - „áno“ vytlačí na účtenku správa PLU podľa zvoleného rozsahu. Pokiaľ sa nastaví tlač report na „nie“, nevytlačí sa správa PLU na účtenku len sa vymaže z pamäte, čím je možné nové spustenie periodického sledovania predaja PLU. Pokiaľ sa nastaví na „nie“ (krok 7) aj 8) sa neuskutoční,
- potvrdenie tlačidlom  TOTAL (CELKOM),
- tlač č. záznamu - pri nastavení tlači čísla záznamu na „áno“ sa pri každom PLU vytlačí aj číslo PLU,
- potvrdenie tlačidlom  TOTAL (CELKOM).

PLU Z - uzávierka vytlačí:

- číslo PLU (pokiaľ „Tlač č. záznamu“ bola nastavená na „áno“),
- názov PLU,
- počet a hodnotu predaných PLU,
- súčet hodnoty všetkých predaných PLU.

Po vytlačení Z uzávierky PLU sa údaje z počítačťa vynulujú, čím je možné periodické sledovanie predaja tovarových jednotiek

X-správa zásuvky

Správa zásuvky vytlačí:

- počet platieb v hotovosti a ich hodnotu,
- počet vráteného tovaru a celkovú hodnotu,
- počet operácií vkladu hotovosti a celkovú hodnotu vlozenej hotovosti,
- počet operácií výberu hotovosti a celkovú hodnotu vybranej hotovosti,
- zostatok hotovosti v zásuvke,
- hodnotu šekov v zásuvke,
- množstvo cudzej meny v zásuvke,
- počet a sumu výdavkov v hotovosti.

Z - uzávierka zásuvky

Uzávierka zásuvky vytlačí:







- počet platieb v hotovosti a ich hodnotu,
- počet vráteného tovaru a celkovú hodnotu,
- počet operácií vkladu hotovosti a celkovú hodnotu vlozenej hotovosti,
- počet operácií výberu hotovosti a celkovú hodnotu vybranej hotovosti,
- zostatok hotovosti v zásuvke,
- hodnotu šekov v zásuvke,
- množstvo cudzej meny v zásuvke,
- počet a sumu výdavkov v hotovosti.

Po vytlačení Z - uzávierky zásuvky sa údaje z počítačla vynulujú, čím je možné periodické sledovanie hotovosti v zásuvke.



Z - uzávierka združená

Združená správa umožňuje definovať ľubovoľné uzávierky, ktoré chceme pravidelne vykonávať. Môžeme definovať dve samostatné správy, jednu pre denný účel a druhú pre mesačné uzávierky.

Postup pri tlači dennej združenej uzávierky:

- voľba vykonanie alebo konfigurácia,
- potvrdenie voľby  TOTAL (CELKOM),
pri voľbe konfigurácia
- voľba tlačie dennej uzávierky „áno“ alebo „nie“,
- potvrdenie voľby  TOTAL (CELKOM),
- voľba tlačie uzávierky pokladníkov „áno“ alebo „nie“,
- potvrdenie voľby  TOTAL (CELKOM),
- voľba tlačie uzávierky DPT „áno“ alebo „nie“,
- potvrdenie voľby  TOTAL (CELKOM),
- voľba tlačie uzávierky PLU „áno“ alebo „nie“,
- potvrdenie voľby  TOTAL (CELKOM),
- voľba tlačie uzávierky zásuvky „áno“ alebo „nie“,
- potvrdenie voľby  TOTAL (CELKOM).

Postup pri tlači mesačnej združenej uzávierky:

- voľba vykonania alebo konfigurácie,
 - potvrdenie voľby  TOTAL (CELKOM),
* pri voľbe konfigurácia:
 - voľba tlačie finančnej pokladníkov „áno“ alebo „nie“,
 - potvrdenie voľby  TOTAL (CELKOM),
 - voľba tlačie uzávierky DPT „áno“ alebo „nie“,
 - potvrdenie voľby  TOTAL (CELKOM).
- *Popis jednotlivých uzávierok je v predchádzajúcej časti.

AKO VYTLAČIŤ X - UZÁVIERKY

Stlačením klávesy MENU sa prepnite do Hlavného menu, následne šípkami (←) alebo (→) vyberte režim X.

HLAVNÉ MENU
X-režim

Do menu X - uzávierok vojdete stlačením klávesy (TL) TOTAL (CELKOM), kde si pomocou klávesov (←) alebo (→) vyberte uzávierku, ktorú chcete vykonať. Uzávierka bude vytlačaná po stlačení klávesu (TL) TOTAL (CELKOM).

X - uzávierku môžeme vytlačiť aj niekoľkokrát bez vplyvu na hodnoty údajov v pokladnici.

Pomocou tohoto typu uzávierky získate prehľad o predaji počas dňa. Hodnoty môžete použiť napríklad pre kontrolu stavu hotovosti v pokladnici, kontrolu vývoja denného obratu v predajni, kontrolu predaja pri striedaní zmien, či pokladníkov, a pod.

Vzor vytlačenej Prehľadovej X - uzávierky

E L C O M	
Jesenná 26	
Prešov	
DIČ: 1234567890123456789	
*****X*****	
Finančná uzávierka	
Prehľadová	

Kumulovaný obrat	
	191838.02
Sadzba A	19.00%
Sadzba B	10.00%
Sadzba C	0.00%
Sadzba D	---
Zdaniteľné A	-118.32
Základ dane A	-99.42
DPH A	-18.90
Zdaniteľné B	5.55
Základ dane B	5.05
DPH B	0.50
Zdaniteľné C	8.33
Základ dane C	8.33
DPH C	0.00
Obrat	
6x	-104.44
Základ dane celkom	
	-86.04
DPH celkom	-18.40
Neplatné doklady	
0x	0.00
Vrátenie	
2x	-166.65
Záporné položky	
1x	-7.00
Zľava	
2x	-60.00
Záporný obrat	-233.65
Storno	
2x	-77.77
Hotovosť	
9x	-104.44
11-04-2009	13.49
	POKLADN.01
DKP: 123456789012345678X	

AKO VYTLAČIŤ Z - UZÁVIERKY

Stlačením klávesy MENU sa prepnite do Hlavného menu, následne šípkami (←) alebo (→) vyberte režim Z.

HLAVNÉ MENU
Z-režim

Do menu Z - uzávierok vojdete stlačením klávesy (TL) TOTAL (CELKOM), kde si pomocou klávesov (←) alebo (→) vyberte uzávierku, ktorú chcete vykonať. Uzávierka bude vytlačaná po stlačení klávesu (TL) TOTAL (CELKOM).

Vzor vytlačenej Dennej Z - uzávierky

E L C O M	
Jesenná 26	
Prešov	
DIC: 1234567890123456789	
*****Z*****	
Finančná uzávierka	
Denná	

Číslo uzávierky	11
Kumulovaný obrat	191838,02
Sadzba A	19,00%
Sadzba B	10,00%
Sadzba C	0,00%
Sadzba D	---
Zdaniteľné A	-118,32
Základ dane A	-99,42
DPH A	-18,90
Zdaniteľné B	5,55
Základ dane B	5,05
DPH B	0,50
Zdaniteľné C	8,33
Základ dane C	8,33
DPH C	0,00
Obrat	
6x	-104,44
Základ dane celkom	-86,04
DPH celkom	-18,40
Neplatné doklady	
0x	0,00
Vrátenie	
2x	-166,65
Záporné položky	
1x	-7,00
Zľava	
2x	-60,00
Záporný obrat	-233,65
Storno	
2x	-77,77
Hotovosť	
9x	-104,44
11-04-2009	13: 50
	POKLADN.01
DKP: 123456789012345678X	
PF	

***VOLITELNÉ PRÍSLUŠENSTVO
POKLADNICE***

Digitálna váha

Pokladnica Euro-50TE Mini umožňuje pripojenie digitálnej váhy vybavenej rozhraním RS-232. Môžete ich použiť aj bez pripojenia k pokladnici. Váhy dodávame s úradným overením a na požiadanie aj s komunikačným káblom. Pre priame prepojenie váh s pokladnicou je potrebné rozšírenie pokladnice o voliteľné RS-232 rozhranie. Pre jeho inštaláciu volajte servisného technika.

Obrázok 6.1 - Digitálne váhy



Dodávku a pripojenie elektronických váh žiadajte od svojho autorizovaného predajcu pokladníc Euro-50TE Mini.

Snímač čiarových kódov

Pokladnica Euro-50TE Mini nie je štandardne vybavená rozhraním pre pripojenie snímača čiarových kódov. V prípade, že ste sa rozhodli pre používanie snímača čiarových kódov, táto kapitola sa Vám pokúsi poradiť, ako si vybrať. V každom prípade odporúčame nákup a pripojenie snímača konzultovať s Vaším predajcom pokladnice Euro-50TE Mini.

Snímač čiarových kódov pripájame k pokladnici prostredníctvom voliteľného sériového rozhrania RS-232. Rovnakým rozhraním musí byť vybavený aj snímač čiarových kódov. Pre napájanie snímača pokladnica poskytuje jednosmerné napätie +5V len pre port COM1 (Port1), v prípade, že používate na pripojenie snímača čiarových kódov port COM2 (Port2) musíte použiť externé napájanie. Pred pripojením je potrebné snímač aj pokladnicu správne naprogramovať. Odporúčame používať snímače s vlastným napájaním.

Pre prácu s pokladnicou odporúčame skenery Metrologic. Ďalšie informácie žiadajte od svojho predajcu pokladnice Euro-50TE Mini.

MS-5145 Eclipse

Ručný skener bez stojana so skenovaním po stlačení tlačidla (trigger). Spôsob snímania je LED 650 nm \pm 5 nm, rýchlosť snímania je 72 riadkov/s, snímacia vzdialenosť 140 mm a minimálna šírka lúča je 0,102 mm. Rozhranie RS-232.

Obrázok 6.2 - Skener MS-5145 Eclipse



Metrologic Orbit MS-7120

Viacsmerový veľmi rýchly laserový skener čiarových kódov. Spôsob snímania je LED 650 nm \pm 5 nm, rýchlosť viacsmerového snímania je 1200 riadkov/s (20 snímacích liniek), skenovací raster 5 polí po 4 rovnobežných linkách, snímacia vzdialenosť 203 mm a minimálna šírka lúča je 0,13 mm.

Obrázok 6.3 - Skener Metrologic Orbit MS-7120



Metrologic MS-9520 Voyager

Ručný jednolúčový laserový skener s automatickým skenovaním čiarových kódov, v ponuke aj stojanový variant. Spôsob snímania je LED 650 nm \pm 10 nm, rýchlosť skenovania je 72 riadkov/s, snímacia vzdialenosť 203 mm a minimálna šírka lúča je 0,132 mm.

Obrázok 6.4 - Skener Metrologic MS-9520 Voyager



Birch CD-108e

Veľmi obľúbený ručný CCD skener charakterizovaný nízkou spotrebou energie, čím je vhodný na pripojenie k pokladniciam pracujúcim na batériu alebo k notebookom. Tento skener s ergonomickým dizajnom spoľahlivo číta všetky bežne používané čiarové kódy a práca s ním vrátane konfiguračného nastavenia je pre každého užívateľa jednoduchou záležitosťou. Jeho rýchlosť snímania je 100 snímkov za sekundu a spôsob snímania CCD.

Obrázok 6.5 - Skener Birch CD-108e



Informácie o ďalších druhoch skenerov žiadajte od svojho autorizovaného predajcu pokladníc Euro-50TE Mini. Kompletný zoznam predávaných skenerov nájdete na stránke www.elcom.eu.

Rozširujúce RS-232 porty

Ak potrebujete k pokladnici pripojiť skener alebo váhy, je potrebné porty pokladnice rozšíriť o RS 232 modul. Pokladnicu môžete rozšíriť o dva takéto moduly. Takto môžete k pokladnici súčasne pripojiť napr. váhy a skener.

POMOC V NÚDZI

POVINNÁ SERVISNÁ ÚDRŽBA

Podkladnica Euro-50TE Mini vyžaduje vykonanie servisnej údržby po dosiahnutí určitého počtu vytlačených riadkov a pred vyčerpaním kapacity záložnej batérie.

Poznámka: Podľa zákona 289/2008 je podnikateľ povinný do dvoch mesiacov od zobrazenia prvej informácie o potrebe vykonania povinnej údržby elektronickej registračnej pokladnice písomne požiadať servisnú organizáciu o jej vykonanie. Dátum a čas prvého zobrazenia informácie je zapísaný do fiškálnej pamäte.

INFORMAČNÉ A CHYBOVÉ HLÁSENIE

Ak je potrebné informovať obsluhu o aktuálnej činnosti pokladnice, alebo sa pokladnica dostane z akejkoľvek príčiny do chybového stavu, na displeji budú popísané jednotlivé správy nasledujúcimi hláseniami:

Tabuľka 7.1 - Zoznam hlásení pokladnice

POPIS	VÝZNAM
Zdvihnutá hlava	Tlačiareň má zdvihnutú tlačovú hlavu.
Chýba papier účtenky	V tlačiarni nie je papier pre účtenku.
Tlačiareň odpojená	Komunikácia s tlačiarnou bola neúspešná. Tlačiareň je pravdepodobne odpojená.
Prekročenie limitu nákupu	Operácia nebola vykonaná, pretože by spôsobila prekročenie cenového limitu nákupu.
Prehriata hlava tlačiarne	Tlač údajov bola zastavená. Je potrebné počkať na vychladnutie hlavy tlačiarne.
Nákup zaplatený, ukončíte účtenku	Pamäť pre evidenciu operácií v nákupe bola zaplnená. Nákup je možné zrušiť alebo zaplatiť. (Limit pre jeden nákup je 31 položiek).
Vykonajte poslednú platbu	Bol dosiahnutý limit počtu čiastkových platieb v nákupe. Možno je už iba úplné zaplatenie.
Limit hodnotovej prirážky/zľavy	Zadaná hodnota musí byť nenulová a menšia ako cena položky, prípadne hodnota medzisúčtu.
Limit percent. prirážky/zľavy	Zadaná hodnota musí byť nenulová, menšia ako naprogramovaný limit a nie väčšia ako 100%.
Hodnota nákupu je nulová	Prirážku/zľavu nie je možné aplikovať na medzisúčet, ktorého hodnota je záporná alebo nulová.
Nie je možné zmeniť cenu	Na vybranú položku nie je možné aplikovať prirážku/zľavu – napr. na vratný obal.
Nákup obsahuje vrátenie tovaru	Na medzisúčet nie je možné aplikovať prirážku/zľavu, pretože nákup obsahuje vrátenie tovaru.
Prekročený limit pre 1. množstvo	Prekročený limit prvého množstva.
Prekročený limit pre 2. množstvo	Prekročený limit druhého množstva.
Prekročený limit pre množstvo	Prekročený limit výsledného množstva.
Neplatné 1. množstvo	Nulová alebo veľmi veľká (nespracovateľná) hodnota prvého množstva.
Neplatné 2. množstvo	Nulová alebo veľmi veľká (nespracovateľná) hodnota druhého množstva.

Neplatné množstvo	Nulová alebo veľmi veľká (nespracovateľná) hodnota výsledného množstva.
Neplatná jednotková cena	Bola zadaná nulová alebo veľmi veľká jednotková cena položky.
Vklad nepovolený	Vklad požadovaného platidla nie je dovolený.
Výber nepovolený	Výber požadovaného platidla nie je dovolený.
Nedost. Platidla v zásuvke	Výber platidla nie je možný – požadované množstvo sa v zásuvke pokladnice nenachádza.
Nemožné predať neaktívne PLU	Tovarová položka s nedefinovaným názvom alebo s priradením k neaktívnej daňovej hladine nemôže byť v nákupe zaregistrovaná. Rovnako položka s nulovou naprogramovanou cenou a nezadanou cenou pri registrovaní nemôže byť zaúčtovaná.
Nie je možné zadať inú cenu	Položka neumožňuje zadanie jednotkovej ceny pri účtovaní.
Neexistujúce PLU	Položka so zadaným číslom alebo čiarovým kódom sa v databáze pokladnice nenašla.
Nulová cena položky	Nulová výsledná cena položky nie je dovolená.
žiaden predaj	Požadovaná operácia nemôže byť vykonaná, pretože nákup neobsahuje žiadnu položku.
Operácia nemožná v danom stave	V režime vrátenia tovaru je dovolená iba registrácia tovarovej položky, jej zrušenie a jednorázová platba vo význame vrátenia hotovosti zákazníkovi.
PLU nie je vratný obal	Danú položku nie je možné použiť v operácii výkupu vratného obalu.
Linkované PLU nie je obal	Danú položku nie je možné použiť v operácii výkupu vratného obalu.
Euro prechod nebol ukončený	Ak nebol ukončený niektorý z krokov pri prechode na euro, nie je možná registrácia nákupu.
Zl./Prir. na MS	Položku nákupu nie je možné zrušiť, pretože už bola aplikovaná zľava/prirážka na medzisúčet, v ktorom bola daná položka započítaná.
Nemožné zrušiť popisné PLU	Popisnú položku nemožno zrušiť samostatne, ale iba spolu s hlavnou položkou, ku ktorej je prilinkovaná.
Nemožné predať popisné PLU	Popisnú položku nemožno predať samostatne, ale iba ako prilinkovanú k hlavnej tovarovej položke.
Nemožná hodnota platidla	Zadaná hodnota platby nemôže byť realizovaná platnými bankovkami a mincami.
Neplatná hodnota	Veľmi veľká hodnota v operáciách vklad, výber a platba.
Prekročenie limitu platby	Zadanú hodnotu platby nie je možné spracovať.

Nevhodný spôsob platby	V cudzej mene je možná platba iba v hotovosti.
Po dennej uzávierke	Denná Z-uzávierka už bola vykonaná –od poslednej Z-uzávierky nebol zaregistrovaný žiaden nákup.
Vykonajte dennú uzávierku	Aktivovaná operácia vyžaduje vykonanie dennej Z-uzávierky.
Po mesačnej uzávierke	Mesačná Z-uzávierka už bola vykonaná.
Vykonajte mesač. uzávierku	Aktivovaná operácia vyžaduje vykonanie mesačnej Z-uzávierky.
Vykonajte Z uzávierku	Aktivovaná operácia vyžaduje vykonanie Z-uzávierok.
Nie sú splnené podmienky zmeny	Hodnota údajov nemôže byť zmenená v danom stave, napr. nie sú vykonané uzávierky.
Nedovolený krok	Pri prechode na euro bolo požadované vykonanie kroku, ktorý nie je v danom stave prechodu dovolený (stavový diagram prechodu na euro).
Krok bol úspešne vykonaný	Krok prechodu na euro bol úspešne vykonaný. Pokladnicu je možné používať v registračnom režime.
Uzávierka vykonaná	Požadovaná uzávierka (správa) bola vykonaná.
žiadna položka	Operácia nad nákupom, ktorý neobsahuje žiadnu položku.
Chybná operácia	Nedovolená postupnosť stláčania klávesov.
Vysoký výdaj	Hodnota platby spôsobí takú hodnotu výdaja, ktorú nie je možné zobraziť na zákaznicky displej.
Pokračujte v registrácii	Pokladnica po zapnutí informuje o otvorenom nákupe – je možné pokračovať v účtovaní položiek alebo je možné nákup ukončiť.
Pokračujte v platení	Pokladnica po zapnutí informuje o nákupe v stave platenia – možné sú už iba platby.
Chyba váženia	Váhy nie sú pripojené alebo komunikácia s nimi nebola úspešná.
Pamätová karta nenájdená	Chyba pri exporte alebo pri importe údajov.
Nemožno otvoriť súbor	

Nemožno zatvoriť súbor	Chyba pri exporte alebo pri importe údajov.
Nemožno čítať súbor	
Nemožno zapísať súbor	
Batéria vybitá, pripojte adaptér	Stav nabitia batérie pokladnice neumožňuje riadne používanie. Je potrebné pripojiť sieťový adaptér. Pokladnicu je možné vypnúť.
Batéria vybitá, nabíjanie...	Stav nabitia batérie pokladnice neumožňuje riadne používanie. Sieťový adaptér je pripojený. Pokladnicu je možné vypnúť.
Limit tlače prek.	Volajte servis pre vykonanie údržby pokladnice.
Nezadané DKP	Podmienka fiskalizácie nebola splnená. Zadaťte DKP.
Nezadané DIČ	Podmienka fiskalizácie nebola splnená. Zadaťte DIČ / IČ DPH.
Nezadané SN	Podmienka fiskalizácie nebola splnená. Zadaťte sériové číslo – vo výrobe.
Nezadané LOGO	Podmienka fiskalizácie nebola splnená. Zadaťte aspoň jeden riadok textového loga.
Pokladnica už je fiskalizovaná	Pokus o fiskalizovanie už fiskalizovanej pokladnice. Ak je opätovná fiskalizácia nevyhnutná, je potrebné najprv uskutočniť operáciu výmeny fiskalnej pamäte v servisnom režime.
FISKALIZÁCIA OK	Fiskalizácie pokladnice bola úspešne ukončená. Po reštarte je možné pokladnicu používať ako fiskálnu.
Pokladnica nefiskalizovaná	Pokus o vytlačenie správy z fiskálnej pamäte na nefiskalizovanej pokladnici. Operácia je možná iba na fiskalizovanej pokladnici s vlastnou fiskálnou pamäťou.
Je po polnoci, urobte uzávierku	Pokus o registráciu v novom dni, pričom za predchádzajúci deň ešte nebola urobená Z-uzávierka. Uzatvorte predchádzajúci deň – vykonajte Z-uzávierku.
Dnes už jedna uzávierka bola	V jednom dni možno urobiť iba jednu uzávierku. Uzávierku bude možné vykonať až po polnoci.
Po dennej uzávierke	Pokus o vykonanie Z-uzávierky, pričom nič nebolo registrované. Najprv sa musí uskutočniť registrácia predaja, vrátenia alebo vkladu a až potom je možné vykonať uzávierku.
Zadaný interval je mimo rozsah	Požaduje sa výpis uzávierok, ktoré ešte neboli urobené – pre dátum z budúcnosti. Zadaťte vhodný interval.
Nebola nájdená žiadna uzávierka	V zadanom dátumovom intervale nebola vykonaná žiadna uzávierka.
Zostáva NN uzávierok	Bol dosiahnutý limit počtu (NN) možných uzávierok pre fiskálnu pamäť. Po zaplnení fiskálnej pamäte uzávierkami nebude možné používať pokladnicu na registráciu a bude potrebné privolať servisného technika.

Zaplnená fiskálna pamäť	Aspoň jedna z oblastí fiskálnej pamäte bola zaplnená. (uzávierky, opojenia, MRS). Pokladnicu nie je možné používať na registráciu. Privolajte servisného technika.
RO režim fiskálnej pamäte	Jedna z oblastí fiskálnej pamäte je zaplnená – nie je možná registrácia. V súvislosti so zaplnením fiskálnej pamäte nastal prechod do režimu, v ktorom je možné iba čítanie a tlač jej obsahu.
Odpojené zariadenie, volajte servis	Zdetekovalo sa odpojenie zákaznickeho displeja alebo tlačiarne. Pokladnicu nie je možné používať na registráciu. Zavolajte servisného technika.
Chyba fisk. pam. 0xNNNNNNNN	Zobrazenie čísla chyby, ktorá nastala pri operácii s fiskálnou pamäťou. Táto správa je následne prepísaná chybovou správou „Chyba operácie fiskálnej pamäte“.
Chyba operácie fiskálnej pamäte	Operácia čítania/zápisu s fiskálnou pamäťou zlyhala, prípadne bolo detekované odpojenie fiskálnej pamäte. Je nutný reštart pokladnice – operácia bude zopakovaná.
Vložte správnu fiskálnu pamäť	K fiskalizovanej pokladnici bola pripojená cudzia fiskálna pamäť, prípadne fiskálna pamäť bola odpojená. K fiskalizovanej pokladnici musí byť pripojená vlastná fiskálna pamäť.
Čítanie cudzej fiskálnej pamäte	K nefiskalizovanej pokladnici bola pripojená cudzia fiskálna pamäť. Z takejto pokladnice je možné pomocou komunikácie z PC prečítať obsah pripojenej fiskálnej pamäte.
Vložte prázdnu fiskálnu pamäť	K nefiskalizovanej pokladnici nie je pripojená prázdna fiskálna pamäť. K nefiskalizovanej pokladnici pripojte prázdnu fiskálnu pamäť.
Uámena FM možná vyvniť pokl.	Fiskálny stav pokladnice bol zrušený. Operácia servisného režimu. Po reštarte pokladnice s pripojenou prázdnu fiskálnou pamäťou je možná opätovná fiskalizácia.

TESTOVANIE POKLADNICE

Testy pokladnice Euro-50TE Mini dovoľujú jednoducho a rýchlo zistiť funkčnosť vašej pokladnice. Pomocou vlastného testu prekontrolujeme funkčnosť elektronických obvodov, zobrazovacie prvky displejov, klávesy klávesnice a prácu tlačiarne. V tejto kapitole sú popísané len najpoužívanejšie testy, ostatné slúžia pre servisných technikov.







Sys. Parametre
Testy

Testovanie elektroniky a displeja

Displej zákazníka

Vlastný test elektroniky a displeja zobrazí na displeji vybrané znaky.





Postup pri spustení testu displeja zákazníka:

Postupnosť krokov	Displej obsluhy
V P-režime prejdite pomocou tlačidiel  alebo  a tlačidla  TOTAL (CELKOM) do menu pre test displeja zákazníka (P-režim - Sys. parametre - Testy):	Testy Displ. zákazníka
Potvrďte tlačidlom  TOTAL (CELKOM), na displeji zákazníka sa postupne zobrazia vybrané znaky.	Displ. zákazníka vykonávam...
Po úspešnom ukončení testu sa na displeji obsluhy zobrazí:	Test vykonaný OK

Displej operátora

Vlastný test elektroniky a displeja zobrazí na displeji vybrané znaky.

Postup pri spustení testu displeja operátora:

Postupnosť krokov	Displej obsluhy
V P-režime prejdite pomocou tlačidiel  alebo  a tlačidla  TOTAL (CELKOM) do menu pre test displeja operátora (P-režim - Sys. parametre - Testy):	Testy Displ. operátora
Potvrďte tlačidlom  TOTAL (CELKOM), na displeji operátora sa postupne rozsvietia všetky body displeja.	
Po úspešnom ukončení testu sa na displeji operátora zobrazí:	Test vykonaný OK

Test klávesnice

Test klávesnice vyhodnocuje postupné stláčanie tlačidiel klávesnice. Ak sú stláčané tlačidlá v presne definovanom poradí podľa obrázku 7. 1 a klávesnica alebo jej riadiace obvody nie sú poškodené, test je ukončený správne.

Postup pri spustení testu klávesnice:

Postupnosť krokov	Displej obsluhy
V P-režime prejdite pomocou tlačidiel alebo a tlačidla TOTAL (CELKOM) do menu pre test klávesnice (P-režim – Sys. parametre – Testy):	Testy Klávesnica
Potvrďte tlačidlom TOTAL (CELKOM) a postupne stláčajte klávesy v poradí podľa obrázku 7. 1. Začnite klávesom (MENU) a ukončíte klávesom TOTAL (CELKOM).	Klávesnica vykonávan...
Po úspešnom ukončení testu sa na displeji obsluhy zobrazí:	Test vykonaný OK

Priebeh testu:

V smere šípok na obrázku 7. 1 stláčajte postupne jednotlivé tlačidlá klávesnice.

Ak je stlačené tlačidlo v nesprávnom poradí, zvukovou signalizáciou je vyhlasovaná chyba až po stlačenie správneho (podľa testu nasledujúceho) tlačidla.

Test klávesnice je možné kedykoľvek ukončiť stlačením tlačidla TOTAL (CELKOM).



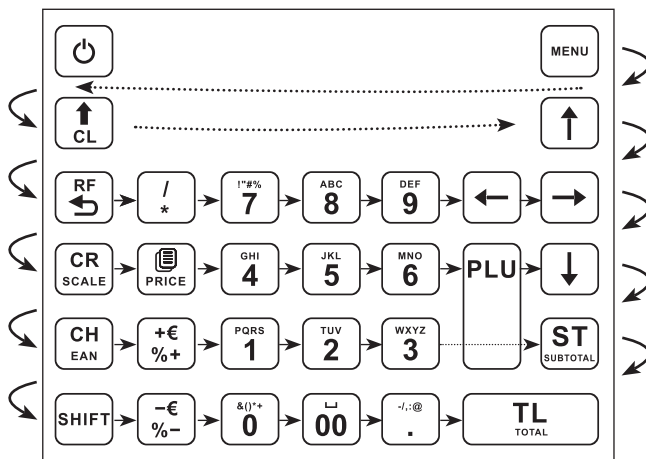

Obrázok 7.1 – Klávesnica pokladnice Euro-50T Mini



Testovanie tlačiarne

Vlastný test tlačiarne vytlačí na účtenku aj na kontrolnú pásku, celú sadu znakov v štandardnej veľkosti s priradenými hexadecimalnými kódmi.





Postup pri spustení vlastného testu tlačiarne:

Postupnosť krokov	Displej obsluhy
V P-režime prejdite pomocou tlačidiel  alebo  a tlačidla  TOTAL (CELKOM) do menu pre test tlačiarne (P-režim - Sys. parametre - Testy):	Testy Tlač
Potvrďte tlačidlom  TOTAL (CELKOM), tlačiareň vytlačí na termo pásku znakovú sadu pokladnice.	Tlač vykonávam...
Po úspešnom ukončení testu sa na displeji obsluhy zobrazí:	Test vykonaný OK

Test snímania polohy valca tepelnej tlačiarne

Na displeji sa zobrazí aktuálna poloha hlavy tlačiarne. Pohybom mechanizmu zdvíhania hlavy sa mení zobrazovanie polohy hlavy na displeji podľa aktuálnej pozície zdvíhacieho mechanizmu hlavy.





Postup pri spustení testu:

Postupnosť krokov	Displej obsluhy
V P-režime prejdite pomocou tlačidiel  alebo  a tlačidla  TOTAL (CELKOM) do menu pre test polohy valca tlačiarne (P-režim - Sys. parametre - Testy):	Testy Poloha valca
Potvrďte tlačidlom  TOTAL (CELKOM), pokiaľ je valec tlačiarne na svojom mieste, na displeji obsluhy sa zobrazí:	Hlava OK
Pokiaľ je valec tlačiarne zdvihnutý, na displeji sa zobrazí:	Zdvihnutá hlava
Test ukončíte stlačením tlačidla  TOTAL (CELKOM).	Hlava OK

Test snímača papierovej pásky

Na displeji sa zobrazí aktuálny stav prítomnosti papierovej pásky. Zasúvaním a vysúvaním papiera zo snímačov sa mení zobrazovanie stavu prítomnosti papiera na displeji.

Postup pri spustení testu:

Postupnosť krokov	Displej obsluhy
V P-režime prejdite pomocou tlačidiel  alebo  a tlačidla  TOTAL (CELKOM) do menu pre test snímačov pásovk (P-režim - Sys. parametre - Testy):	Testy Snímače pásovk
Potvrďte tlačidlom  TOTAL (CELKOM), pokiaľ je termo páska správne založená v tlačiarňi, na displeji obsluhy sa zobrazí:	účtenka OK
Pokiaľ chýba termo páska, na displeji sa zobrazí:	účtenka chyba
Test ukončíte stlačením tlačidla  TOTAL (CELKOM).	účtenka OK

